

DV428AE*
DV428AG*

Gas and Electric Dryer user manual

imagine the possibilities

Thank you for purchasing this Samsung product.
To receive more complete service,
please register your product at
www.samsung.com/global/register



features

1. Extra Large Capacity

Ultra drying capabilities are at your fingertips! Now you can dry extra-large loads. Our ultralarge 7.4 cu.ft. capacity dryer circulates more air through your clothes, drying them faster, for a wrinkle-free result.

2. Sanitize Course

This course allows you to sanitize garments by permeating high temperature heat deep into the fabric during the drying cycle. Use this course to keep your bedding and curtains clean.

3. Various Drying Cycles & Fuzzy Logic Algorithm

Simply turn the Jog Dial to select one of the 11 automatic drying cycles, including normal, heavy duty and towels, or let the Fuzzy Logic Control measure the degree of dampness and automatically set the drying time. Precision drying has never been easier than with Samsung.

4. Time Saving

Our cycles are designed with you in mind. All our dryers are designed to dry your clothes in less time... just 44 minutes! Giving you time for more important things in life.

5. Energy Saving

Samsung dryers are super energy efficient. You can dry up to 3.01 pounds of laundry with 1kWh. Also, both the large capacity and Fuzzy Logic Control save energy by automatically drying your clothes the most efficient way.

6. Easy Reversible Door

Our dryers will fit just about anywhere and without a door conflict. The direction of our easy reversible door can be changed with just four screws.

7. Pedestal with Storage Drawers

An optional 15" pedestal is available to raise the dryer for easier loading and unloading. It also offers a built-in storage drawer that can hold a 100 oz. bottle of detergent

8. Stacking (MODEL NO: SK-5A/XAC)

Samsung's Washer and Dryer can be stacked to maximize usable space.



The Dryer legs need to be removed to stack the Washer and Dryer. You can purchase an optional stacking kit from you Samsung retailer.

9. 4-way Vent (electric model only : DV428AE*)

You can install the exhaust vent in the following four (4) positions: back, either side, bottom.

safety instructions

Congratulations on your new Samsung Dryer. This manual contains valuable information on the installation, use, and care of your appliance. Please take the time to read this manual to take full advantage of your dryer's many benefits and features.



WARNING - Risk of Fire

- Clothes dryer installation must be performed by a qualified installer.
- Install the clothes dryer according to the manufacturer's instructions and local codes.
- Do not install a clothes dryer with flexible plastic venting materials. If flexible metal (foil type) duct is installed, it must be of a specific type identified by the appliance manufacturer as suitable for use with clothes dryers. Flexible venting materials are known to collapse, be easily crushed, and trap lint. These conditions will obstruct clothes dryer airflow and increase the risk of fire.
- To reduce the risk of severe injury or death, follow all installation instructions.

WHAT YOU NEED TO KNOW ABOUT SAFETY INSTRUCTIONS

Warnings and Important Safety Instructions in this manual do not cover all possible conditions and situations that may occur. It is your responsibility to use common sense, caution, and care when installing, maintaining, or operating your dryer.

Always contact your manufacturer about problems or conditions you do not understand.

IMPORTANT SAFETY SYMBOLS AND PRECAUTIONS

 WARNING	Hazards or unsafe practices that may result in severe personal injury or death .
 CAUTION	Hazards or unsafe practices that may result in minor personal injury or property damage .
 CAUTION	Follow the information in this manual to minimize the risk of fire or explosion or to prevent property damage, personal injury, or death. Do not store or use gasoline or other flammable vapors and liquids near this or any other appliance.
	Do NOT attempt.
	Do NOT disassemble.
	Do NOT touch.
	Follow directions explicitly.
	Unplug the power plug from the wall socket.
	Make sure the machine is grounded to prevent electric shock.
	Call the service center for help.

SAVE THESE INSTRUCTIONS

safety instructions

WHAT TO DO IF YOU SMELL GAS:

- Do not try to light any appliance.
- Do not turn on the appliance.
- Do not touch any electrical switch.
- Do not use any phone in your building.
- Clear the room, building or area of all occupants.
- Immediately call your gas supplier from a neighbor's phone. Follow the gas supplier's instructions.
- If you cannot reach your gas supplier, call the fire department.

Installation and service must be performed by a qualified installer, service agency, or the gas supplier.

 Read all instructions before using the appliance.

 To reduce the risk of fire or explosion:

WARNING

- Do not dry items that have been previously cleaned, washed, soaked, or spotted with gasoline, dry cleaning solvents, or other flammable or explosive substances. They emit vapors that could ignite or explode. Any material that has been in contact with a cleaning solvent or flammable liquids or solids should not be placed in the dryer until all traces of these flammable liquids or solids and their fumes have been removed. There are many highly flammable items used in homes, such as acetone, denatured alcohol, gasoline, kerosene, some liquid household cleaners, some spot removers, turpentine, waxes, and wax removers
- Items containing foam rubber (may be labeled latex foam) or similarly textured rubber-like materials must not be dried on a heat setting. Heated foam rubber materials can, under certain circumstances, produce fire by spontaneous combustion.

Do not allow children or pets to play on, in, or in front of the appliance. Close supervision is necessary when the appliance is used near children and pets.

Before discarding or removing your dryer from service, remove the door to the drying compartment to prevent children or animals from becoming trapped inside.

 Do not reach into the appliance when the drum is moving.

Do not install or store this appliance where it will be exposed to the weather.

Do not tamper with controls.

 Do not repair, replace, or attempt to service any part of the appliance unless specifically recommended in the user-repair instructions and you understand and have the skills to carry those out.

Do not use fabric softeners or products to eliminate static unless recommended for dryer use by the manufacturer of the fabric softener or product.

Clean the lint screen before or after each load.

Keep the area around the exhaust opening and surrounding areas free from lint, dust, and dirt.

SAVE THESE INSTRUCTIONS

The interior of the dryer and exhaust duct should be cleaned periodically by qualified service personnel.

 This appliance must be properly grounded. Never plug the power cord into a receptacle that is not grounded adequately and in accordance with local and national codes. See installation instructions for grounding this appliance.

Do not sit on top of the dryer.

 Because of continuing product improvements, Samsung reserves the right to change specifications without notice. For complete details, see the Installation Instructions packed with your product before selecting cabinetry, making cutouts, or beginning installation.

 **WARNING** Ensure pockets are free from small irregularly shaped hard objects, foreign material, etc. ie. coins, knives, pins, etc. These objects could damage your dryer.

Do not wash clothing with large buckles, buttons, or other heavy metal or solid things.

 **WARNING** Gas leaks may occur in your system, resulting in a dangerous situation.

Gas leaks may not be detected by smell alone.

Gas suppliers recommend you purchase and install a UL-approved gas detector.

Install and use in accordance with the manufacturer's instructions.

Do not place items in your dryer that have been spotted or soaked with vegetable oil or cooking oil. Even after being washed, these items may contain significant amounts of these oils.

Residual oil on clothing can ignite spontaneously. The potential for spontaneous combustion increases when items containing vegetable oil or cooking oil are exposed to heat. Heat sources such as your dryer can warm these items, allowing an oxidation reaction in the oil to occur. Oxidation creates heat. If this heat cannot escape, the items can become hot enough to catch fire. Piling, stacking, or storing these kinds of items may prevent heat from escaping and can create a fire hazard.

All washed and unwashed fabrics that contain vegetable oil or cooking oil can be dangerous. Washing these items in hot water with extra detergent will reduce, but not eliminate, the hazard. Always use the Cool Down cycle for these items to reduce their temperature. Never remove these items from the dryer hot or interrupt the drying cycle until the items have run through the Cool Down cycle. Never pile or stack these items when they are hot.

CALIFORNIA SAFE DRINKING WATER AND TOXIC ENFORCEMENT ACT

This act requires the governor of California to publish a list of substances known to the state to cause cancer, birth defects, or other reproductive harm and requires businesses to warn customers of potential exposure to such substances.

Gas appliances can cause minor exposure to four of these substances, namely benzene, carbon monoxide, formaldehyde, and soot, caused primarily by the incomplete combustion of natural gas or LP fuels.

Properly adjusted dryers will minimize incomplete combustion. Exposure to these substances can be minimized further by properly venting the dryer to the outdoors.

SAVE THESE INSTRUCTIONS

contents

INSTALLING YOUR DRYER

7

- 7 Tools needed for installation
- 7 See dryer exterior
- 8 Ducting requirements
- 9 Important to installer
- 9 Location considerations
- 9 Alcove or closet installation
- 10 Mobile home installation
- 10 Exhausting
- 11 Gas requirements
- 12 Electrical requirements
- 12 Grounding
- 13 Electrical connections
- 14 Replacement parts and accessories
- 14 Installation
- 17 Final installation checklist
- 18 Dryer Exhaust Tips
- 19 Door Reversal

OPERATING INSTRUCTIONS, TIPS

20

- 20 Overview of the control panel
- 22 Child lock
- 23 Drum Light
- 23 Changing Language
- 23 My cycle
- 24 Rack Dry
- 25 Clean the lint filter
- 25 Load the dryer properly
- 25 Getting started
- 26 Control Panel
- 26 Tumbler
- 26 Stainless Steel Tumbler
- 26 Dryer Exterior
- 26 Dryer Exhaust System
- 27 Special laundry tips

CARE AND CLEANING

26

SPECIAL LAUNDRY TIPS

27

TROUBLESHOOTING

28

- 28 Check these points if your dryer...
- 30 Information codes

APPENDIX

31

- 31 Fabric care chart
- 32 Protecting the environment
- 32 Declaration of conformity
- 32 Specifications
- 33 Cycle chart

installing your dryer

TOOLS NEEDED FOR INSTALLATION

Hire a professional to install this dryer properly. If there is a service call performed as a result of poor setup, adjustment, and connection, it is considered the responsibility of the installer. If you install the dryer you are responsible.

Make sure you have everything necessary for proper installation.

1. A GROUNDED ELECTRICAL OUTLET is required. See Electrical Requirements.
2. A POWER CORD for electric dryers (except Canada).
3. GAS LINES (if a gas dryer) must meet national and local codes.
4. EXHAUST SYSTEM – must be rigid metal or flexible stiff-walled metal exhaust ducting.

SEE DRYER EXTERIOR

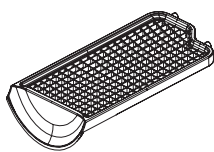
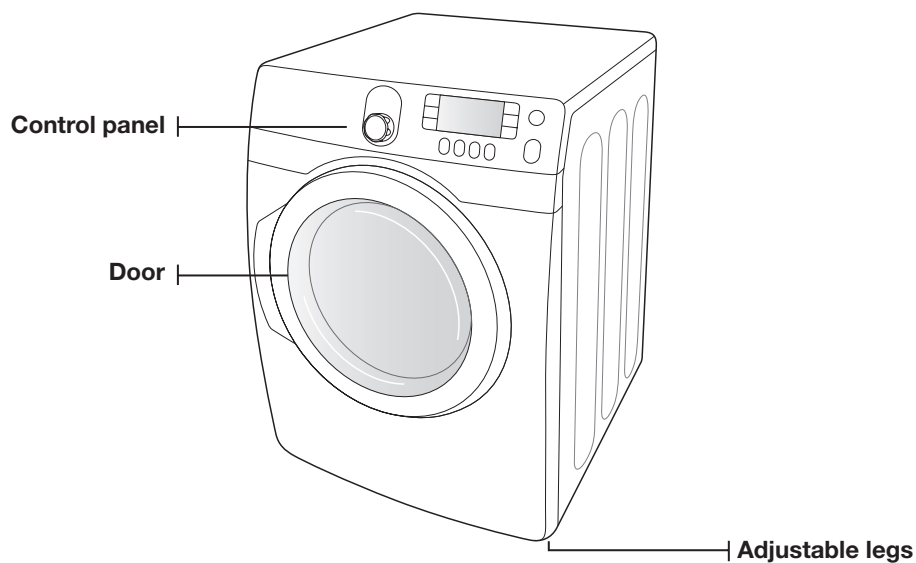

Die-Rack Dry

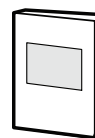



Manual Book

installing your dryer

DUCTING REQUIREMENTS

- Use a 4-inch (10.2 cm) diameter rigid aluminum or rigid galvanized steel duct.
- Do not use a smaller duct.
- Ducts larger than 4 inches (10.2 cm) in diameter can result in increased lint accumulation. Lint accumulation should be cleaned regularly.
- If a flexible metal duct must be used, use the type with a stiff sheet metal wall. Do not use a flexible duct with a thin foil wall. Serious blockage can result if the flexible metal duct is bent too sharply.
- Never install any type of flexible duct in walls, ceilings, or other concealed spaces.
- Keep the exhaust duct as straight and short as possible.
- Secure joints with duct tape. Do not use screws.
- **DO NOT EXHAUST DRYER INTO ANY WALL, CEILING, CRAWL SPACE, OR CONCEALED SPACE OF A BUILDING, GAS VENT, OR ANY OTHER COMMON DUCT OR CHIMNEY. THIS COULD CREATE A FIRE HAZARD FROM LINT EXPELLED BY THE DRYER.**
- Plastic flexible duct can kink, sag, be punctured, reduce airflow, extend drying times, and affect dryer operation.
- Exhaust systems longer than recommended can extend drying times, affect machine operation, and may collect lint.
- The exhaust duct should end with an exhaust hood with a swing-out damper to prevent back drafts and entry of wildlife. Never use an exhaust hood with a magnetic damper.
- The hood should have at least 12 inches (30.5 cm) of clearance between the bottom of the hood and the ground or other obstruction. The hood opening should point down.
- Never install a screen over the exhaust outlet.
- To avoid lint buildup, do not exhaust the dryer directly into a window well. Do not exhaust under a house or porch.
- If exhaust ductwork must run through an unheated area, the duct should be insulated and slope slightly down towards the exhaust hood to reduce condensation and lint buildup.
- Inspect and clean the interior of the exhaust system at least once a year. Unplug the power cord before cleaning.
- Check frequently to be sure the exhaust hood damper opens and closes freely.
- Check once per month, and clean at least one time per year. Note: If clothes are not getting dry, then check ducting for obstructions.

ELECTRIC AND GAS DRYER				
Weather Hood Type				
Recommended			Use only for short-run installation	
 <p>4" (10.16 cm)</p>			 <p>2.5" (6.35 cm)</p>	
No. of 90° elbows	Rigid	Metallic Flexible*	Rigid	Metallic Flexible*
0	24.4 m (80 ft.)	12.4 m (41 ft.)	22.6 m (74 ft.)	10.1 m (33 ft.)
1	20.7 m (68 ft.)	11.2 m (37 ft.)	18.9 m (62 ft.)	8.8 m (29 ft.)
2	17.4 m (57 ft.)	10.1 m (33 ft.)	15.5 m (51 ft.)	7.6 m (25 ft.)
3	14.3m (47 ft.)	9.0 m (29 ft.)	12.5 m (41 ft.)	6.5 m (21 ft.)

* Do not use non-metallic flexible duct.

8_ Installing your dryer

If the new dryer is installed into an existing exhaust system you must make sure:

- The exhaust system meets all local, state, and national codes.
- That a flexible plastic duct is not used.
- To Inspect and clean all lint buildup from inside the existing duct.
- The duct is not kinked or crushed.
- The exhaust hood damper opens and closes freely.

The static pressure in any exhaust system must not exceed 0.83 inches of water column, or be less than 0.

This can be measured with the dryer running with a manometer at the point where the exhaust duct connects to the dryer. A no-heat setting should be used. The dryer tumbler should be empty and the lint filter clean.

IMPORTANT TO INSTALLER

Please read the following instructions carefully before installing the dryer. These instructions should be kept for future reference.

 **REMOVE THE DOOR FROM ALL DISCARDED APPLIANCES TO AVOID THE DANGER OF A CHILD SUFFOCATING.**

LOCATION CONSIDERATIONS

The dryer should be located where there is enough space at the front for loading the dryer, and enough space behind for the exhaust system. This dryer is factory-ready for rear exhaust. To exhaust out the bottom or the right or the left, use the accessory exhaust kit. Instructions are included with the kit. It's important to make sure the room has enough fresh air. The dryer must be located where there is no air-flow obstruction.

On gas dryers, adequate clearance as noted on the data plate must be maintained to ensure adequate air for combustion and proper dryer operation.

THE DRYER MUST NOT BE INSTALLED OR STORED IN AN AREA WHERE IT WILL BE EXPOSED TO WATER AND/OR WEATHER. THE DRYER AREA IS TO BE KEPT CLEAR OF COMBUSTIBLE MATERIALS, GASOLINE, AND OTHER FLAMMABLE VAPORS AND LIQUIDS. A DRYER PRODUCES COMBUSTIBLE LINT. THE AREA AROUND THE DRYER SHOULD BE KEPT LINT-FREE.

ALCOVE OR CLOSET INSTALLATION

 **The dryer must be exhausted to the outside to reduce the risk of fire when installed in an alcove or closet.**

- No other fuel-burning appliance should be installed in the same closet as the dryer.
- **WARNING:** To reduce the risk of fire, this dryer **MUST BE EXHAUSTED TO THE OUTDOORS.** See EXHAUST INFORMATION section.
- Minimum clearances between the dryer and adjacent walls or other surfaces are:
2" in front, 17" on top, 1" on either side, and 5" in the back.
- The closet front must have two unobstructed air openings for a combined minimum total area of 72 in² with 3" minimum clearance on the top and bottom. A louvered door with equivalent space clearance is acceptable.

installing your dryer

MOBILE HOME INSTALLATION

The installation of the dryer in mobile homes must conform to the Manufactured Home Construction and Safety Standard Title 24 CFR, Part 3280 (formerly the Federal Standard for Mobile Home Construction and Safety, Title 24, HUD (Part 280), 1975) for the United States) or CSA Standards Z240 (for Canada).

When installing a dryer in a mobile home, provisions for anchoring the dryer to the floor must be made.

Locate an area that has adequate fresh air.

A minimum of 72 in² (183 cm²) of unobstructed space is required.

Call 1-800-SAMSUNG for information on purchasing the Floor Anchoring Kit as an accessory.

All mobile home installations must be exhausted to the outside with the exhaust duct termination securely fastened to the mobile home structure, using materials that will not support combustion.

The exhaust duct may not terminate underneath the mobile home.

See Exhausting section for more information.

EXHAUSTING

Exhausting the dryer to the outside will prevent large amounts of lint and moisture from being blown into the room.

In the United States:

- All dryers must be exhausted to the outside.
- The required exhaust duct is 4inch(102mm) in diameter.
- Only those foil-type flexible ducts, if any, specifically identified for use with the appliance by the manufacturer and that comply with the Outline for Clothes Dryer Transition Duct, Subject 2158A, shall be used.
- The duct shall not be assembled with screws or other fastening means that extend into the duct and catch lint.

In Canada:

- Only those foil-type flexible ducts, if any, specifically identified for use with the appliance by the manufacturer shall be used.
- All dryers must be exhausted to the outside.
- The exhaust duct should be 4inch (102mm) in diameter.

Outside the U.S. and Canada:

- Refer to the local codes.



WARNING

The dryer must be exhausted to the outside to reduce the risk of fire when installed in an alcove or closet.

NEVER USE A PLASTIC OR NON-METAL FLEXIBLE DUCT.

If your existing ductwork is plastic, non-metal, or combustible, replace it with metal.

Use only a metal exhaust duct that is non-flammable to ensure containment of exhaust air, heat, and lint.

GAS REQUIREMENTS

Use only natural or LP (liquid propane) gases.

THE INSTALLATION MUST CONFORM WITH LOCAL CODES, OR IN THE ABSENCE OF LOCAL CODES, WITH THE NATIONAL FUEL GAS CODE ANSI/Z223.1, LATEST REVISION (FOR THE UNITED STATES), OR WITH THE CAN/CGA-B149 INSTALLATION CODES (FOR CANADA).

Gas dryers are equipped with a burner vent for use with natural gas. If you plan to use your dryer with LP (liquid propane) gas, it must be converted for safe and proper performance by a qualified service technician. A 1/2" (1.27 cm) gas supply line is recommended and must be reduced to connect to the 3/8" (1 cm) gas line on your dryer. The National Fuel Gas Code requires that an accessible, approved manual gas shut-off valve be installed within 6" of your dryer.

Gas dryers installed in residential garages must be raised 18 inches (46 cm) above the floor.

Additionally, a 1/8" (0.3 cm) N.P.T. (National Pipe Thread) plugged tapping, accessible for test gauge connection, must be installed immediately upstream of your dryer's gas supply connection.

Your dryer must be disconnected from the gas supply pipe system during any pressure testing of the system.

DO NOT reuse old flexible metal gas lines. Flexible gas lines must be design certified by the American Gas Association (CGA in Canada).

-  • Any pipe joint compound used must be resistant to the action of any liquefied petroleum gas.
- As a courtesy, most local gas utilities will inspect a gas appliance installation.

GAS IGNITION – Your dryer uses an automatic ignition system to ignite the burner.
There is no constant burning pilot.

Commonwealth of Massachusetts installation instructions

Your dryer must be installed by a licensed plumber or gas fitter. A "T" handle manual gas valve must be installed in the gas supply line to your dryer. If a flexible gas connector is used to install your dryer, the connector must have a maximum length of 3' (36").

-  - Gas leaks may occur in your system, creating a dangerous situation.
- WARNING** - Gas leaks may not be detected by smell alone.
 - Gas suppliers recommend you purchase and install a UL-approved gas detector.
 - Install and use in accordance with manufacturer's instructions.

installing your dryer

ELECTRICAL REQUIREMENTS



Wiring diagram is located on the plate below the control panel.



- Improper connection of the equipment grounding conductor can result in a risk of electric shock. Check with a qualified electrician or serviceman if you are in doubt as to whether your dryer is properly grounded. Do not modify the plug provided with your dryer – if it doesn't fit the outlet, have a proper outlet installed by a qualified electrician.
- To prevent unnecessary risk of fire, electrical shock, or personal injury, all wiring and grounding must be done in accordance with local codes, or in the absence of local codes, with the National Electrical Code, ANSI/NFPA No. 70-Latest Revision (for the U.S.) or the Canadian Electrical Code CSA C22.1 – Latest Revisions and local codes and ordinances. It is your responsibility to provide adequate electrical services for your dryer.
- All gas installations must be done in accordance with the national Fuel Code ANSI/Z2231 – Latest Revision (for the U.S.) or CAN/CGA – B149 Installation Codes – Latest Revision (for Canada) and local codes and ordinances.

GROUNDING

This dryer must be grounded. In the event of malfunction or breakdown, the ground will reduce the risk of electrical shock by providing a path of least resistance for the electrical current.

Gas models

Your dryer has a cord with an equipment-grounding conductor and a grounding plug.

The plug must be plugged into an appropriate outlet that is properly installed and grounded in accordance with all local codes and ordinances.

Do not modify the plug provided with your dryer – if it doesn't fit the outlet, have a proper outlet installed by a qualified electrician.

NEVER CONNECT GROUND WIRE TO PLASTIC PLUMBING LINES, GAS LINES, OR HOT WATER PIPES.

Electric models

Your dryer has a cord with an equipment-grounding conductor and a grounding plug, sold separately.

The plug must be plugged into an appropriate outlet that is properly installed and grounded in accordance with all local codes and ordinances.

If a power cord is not used and the electric dryer is to be permanently wired, the dryer must be connected to a permanently grounded metal wiring system, or an equipment grounding conductor must be run with the circuit conductors and connected to the equipment grounding terminal.

ELECTRICAL CONNECTIONS

Before operating or testing, follow all grounding instructions in the Grounding section.

An individual branch (or separate) circuit serving only your dryer is recommended. **DO NOT USE AN EXTENSION CORD.**

Gas models – U.S. and Canada

A 120 volt, 60 Hz AC approved electrical service, with a 15-ampere fuse or circuit breaker is required.

Electric models – U.S. only

Most U.S. dryers require a 120/240 volt, 60 Hz AC approved electrical service. Some require 120/208 volt, 60 Hz approved electrical service. The electric service requirements can be found on the data label located behind the door. A 30-ampere fuse or circuit breaker on both sides of the line is required.

- If a power cord is used, the cord should be plugged into a 30-ampere receptacle.
- The power cord is NOT provided with U.S. electric model dryers.

IMPORTANT:

When local codes allow, the dryer electrical supply may be connected by means of a new power supply cord kit, marked for use with a dryer, that is U.L. listed and rated at a minimum of 120/240 volts, 30-ampere with three No. 10 copper wire conductors terminated with closed loop terminals, open-end spade lugs with turned up ends, or with tinned leads.

1. size of the conductors and the type of cord.
 2. 3/4" (1.9 cm) UL-listed strain relief
- Do not reuse a power supply cord from an old dryer. The power cord electric supply wiring must be retained at the dryer cabinet with a suitable UL-listed strain relief.
 - Grounding through the neutral conductor is prohibited for (1) new branch-circuit installations, (2) mobile homes, (3) recreational vehicles, and (4) areas where local codes prohibit grounding through the neutral conductor. (Use 4-prong plug for 4 wire receptacle, NEMA type 14-30R.)

Electric models – Canada Only

- A 120/240 volt, 60 Hz AC approved electrical service fused through a 30-ampere fuse or circuit breaker on both sides of the line is required.
- All Canadian models are shipped with the power cord attached. The power cord should be plugged into a 30-ampere receptacle.

 It is not permissible to convert a dryer in Canada to 208 volts.

installing your dryer

REPLACEMENT PARTS AND ACCESSORIES

If your dryer requires replacement parts or accessories, contact the dealer from whom you purchased your dryer or the SAMSUNG customer care center at 1-800-SAMSUNG (726-7864).

INSTALLATION

Gather the required tools and parts before starting the installation.
Read and follow the instructions provided with any tools listed here.

Tools and Parts

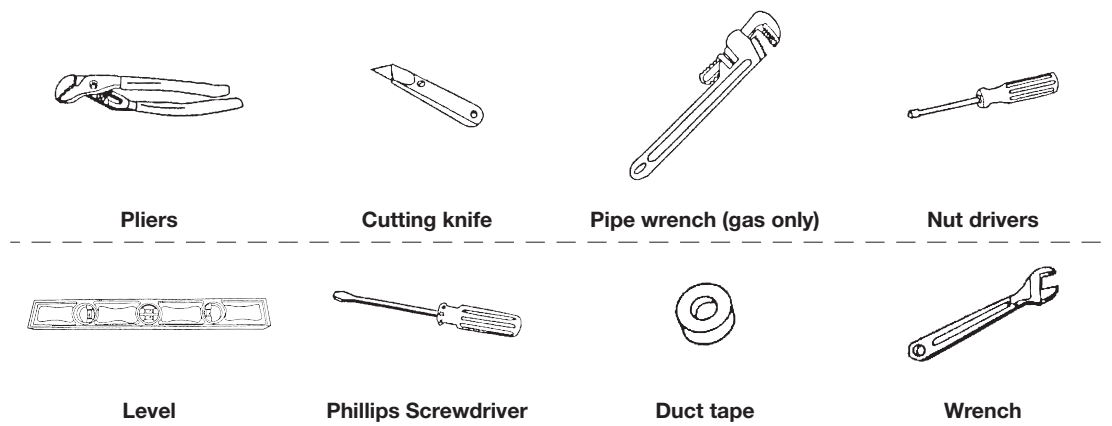

For proper installation, we recommend that you hire a professional. To install:

1. Move your dryer to an appropriate location for installation. Consider installing the dryer and washer side-by-side, to allow access to gas, electrical, and exhaust connections.
Lay two of the carton cushion-tops on the floor. Tip your dryer on its side so it will lay across both cushion-tops.
2. Set your dryer back in an upright position.
3. To ensure that the dryer provides optimal drying performance, it must be level. To minimize vibration, noise, and unwanted movement, the floor must be a perfectly level, solid surface.

 To set the dryer to the same height as the washer, fully retract the leveling feet by turning them counterclockwise, then loosen the leg by turning them clockwise

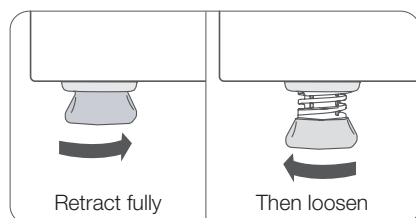

 Adjust the leveling feet only as much as necessary to level the dryer. Extending the leveling feet more than necessary can cause the dryer to vibrate.

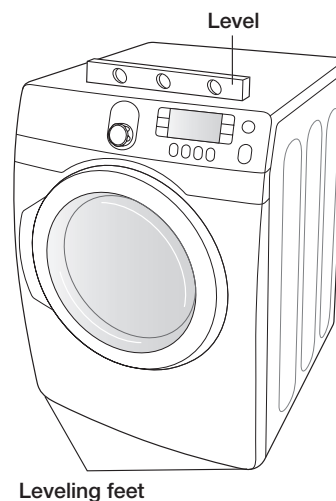

4. Review the Exhausting section before installing the exhaust system. Install the ductwork from your dryer to the exhaust hood. The crimped end of the duct sections must point away from your dryer. DO NOT use sheet metal screws when assembling ducting. These joints should be taped.

Never use plastic flexible exhaust material.

Tip for tight installations: install a section of exhaust system to your dryer before putting it in place. Use duct tape to secure this section to your dryer, but do not cover ventilation slots at the back of the unit in dryer cabinet.

5. Review Electrical Requirements section.
BEFORE OPERATING OR TESTING, follow the grounding instructions in the Grounding section.

U.S. MODELS:

IMPORTANT – All U.S. models are produced for a **3-WIRE SYSTEM CONNECTION**.

The dryer frame is grounded to the neutral conductor at the terminal block.

A **4-WIRE SYSTEM CONNECTION** is required for new or remodeled construction, mobile homes, or if local codes do not permit grounding through neutral. If the 4-wire system is used, the dryer frame cannot be grounded to the neutral conductor at the terminal block. Refer to the following instructions for 3- and 4-WIRE SYSTEM CONNECTIONS.

Remove the terminal block cover plate.

Insert the power cord with a UL-listed strain relief through the hole provided in the cabinet near the terminal block.

 A strain relief must be used.

Do not loosen the nuts already installed on the terminal block. Be sure they are tight.

Use a 3/8" (1cm) deep well socket.

installing your dryer

6. Review Gas Requirements section.

Remove the pipe thread protective cap.

Apply pipe joint compound or about 1 1/2 wraps of Teflon tape over all threaded connections.

 Pipe joint compound must be resistant to the action of any liquefied petroleum gas.

Connect the gas supply to your dryer.

An additional fitting is required to connect the 3/4" (1.9 cm) female thread end of a flexible connector to the 3/8" (1 cm) male threaded end on the dryer.

Securely tighten the gas line fitting over threads.

Turn on the gas supply. Check all gas connections for leaks using a soap solution.

If bubbles appear, tighten the connections and recheck.

DO NOT use an open flame to check for gas leaks.

3-WIRE system connections

1. Loosen or remove the center terminal block screw.
2. Connect the neutral wire (white or center wire) of the power cord to the center, silver-colored terminal screw of the terminal block. Tighten screw.
3. Connect the other wires to outer terminal block screws. Tighten screws.
4. Tighten the strain relief screws.
5. Insert the tab of the terminal block cover into your dryer's rear panel slot. Secure the cover with a hold-down screw.

1. External ground connector
2. Neutral grounding wire (green/yellow)
3. Center silver-colored terminal block screw
4. Neutral wire (white or center wire)
5. 3/4" (1.9 cm) UL-listed strain relief

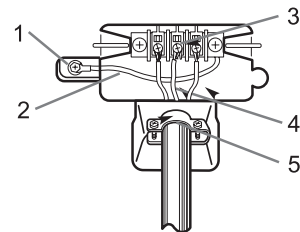

If converting from a 4-wire electrical system to a 3-wire, the ground strap must be reconnected to the terminal block support to ground the dryer frame to the neutral conductor.

4-WIRE system connections

1. Remove the center terminal block screw.
2. Connect the ground wire (green or unwrapped) of the power cord to the external ground conductor screw.
3. Connect the neutral wire (white or center wire) of the power cord and the appliance ground wire (green with yellow stripes) under the central screw of the terminal block.
4. Connect the other wires to the outer terminal block screws. Tighten screws.
5. Tighten the strain relief screws.
6. Insert the tab of the terminal block cover into your dryer's rear panel slot.

Secure the cover with a hold-down screw.

1. External ground connector
2. Green or bare copper wire of power cord
3. 3/4 in. (1.9 cm) UL-listed strain relief
4. Center silver-colored terminal block screw
5. Grounding wire (green/yellow)
6. Neutral wire (white or center wire)

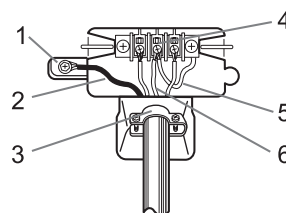

7. With a level, check your dryer and make necessary adjustments to the leveling legs.
8. At this time, make sure all gas connections (on gas models), exhaust and electrical connections are complete. Plug in your dryer, and check operation by using the checklist below.
9. (GAS MODELS ONLY - DV428AG*)
The burner may not ignite initially due to air in the gas line. Allowing your dryer to operate on a heat setting will purge the line. If the gas does not ignite within 5 minutes, turn your dryer off and wait 5 minutes. Be sure the gas supply to your dryer has been turned on. In order to confirm gas ignition, check the exhaust for heat.

FINAL INSTALLATION CHECKLIST

- Dryer is plugged into electrical outlet and is properly grounded.
- Exhaust ductwork is hooked up and joints are taped.
- Plastic flexible duct is NOT used.
- Used rigid or stiff-walled flexible metal vent material.
- Dryer is leveled and is sitting firmly on the floor.
- Gas models – gas is turned on with no gas leaks.
- Start your dryer to confirm that it runs, heats, and shuts off.

installing your dryer

DRYER EXHAUST TIPS



Plastic or non-metal flexible duct presents a potential fire hazard.

1. Make sure your dryer is installed properly so it exhausts air easily.

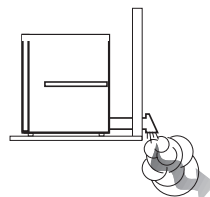

2. Use 4" diameter rigid metal duct. Tape all joints, including at the dryer. Never use lint-trapping screws.

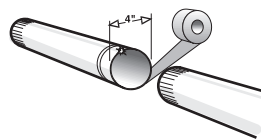

3. Keep ducts as straight as possible.

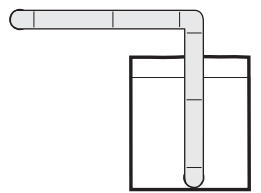

4. Clean all old ducts before installing your new dryer. Be sure the vent flap opens and closes freely. Inspect and clean the exhaust system annually.

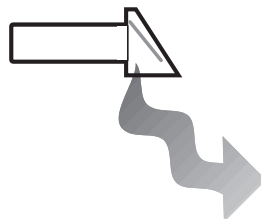

Don't let a poor exhaust system slow drying by:

1. Restricting your dryer with a poor exhaust system.
2. Using a plastic, thin foil, or non-metal flexible duct.
3. Unnecessarily using long ducts that have many elbows.
4. Allowing crushed or clogged ducts and vent.

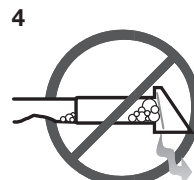
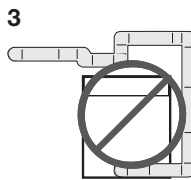
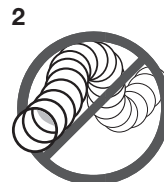
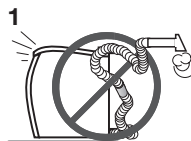

DOOR REVERSAL

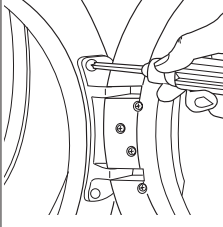
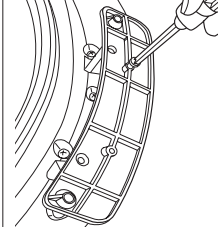
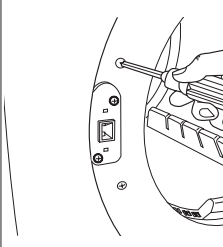
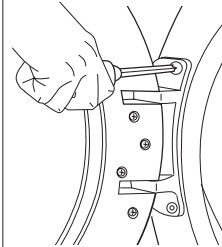
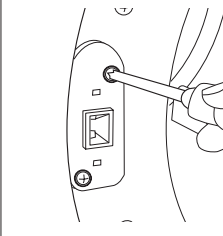
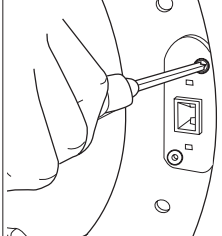
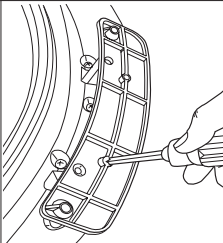
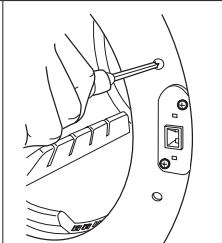
<ol style="list-style-type: none"> 1. Unplug the power cord. 2. Remove two door hinge screws. 3. Lift the door and remove it. 		<ol style="list-style-type: none"> 7. Reassemble the black screw in the other hole. 	
<ol style="list-style-type: none"> 4. Remove the two screws from the opposite side of the door hinge. 		<ol style="list-style-type: none"> 8. Place the door on the other side and reattach it to the dryer. 	
<ol style="list-style-type: none"> 5. Remove two screws from the holder lever. 		<ol style="list-style-type: none"> 9. Reattach the holder lever. 	
<ol style="list-style-type: none"> 6. Remove one black screw from the door hinge. 		<ol style="list-style-type: none"> 10. Reattach the screws in the remaining holes. 	

operating Instructions, tips

OVERVIEW OF THE CONTROL PANEL

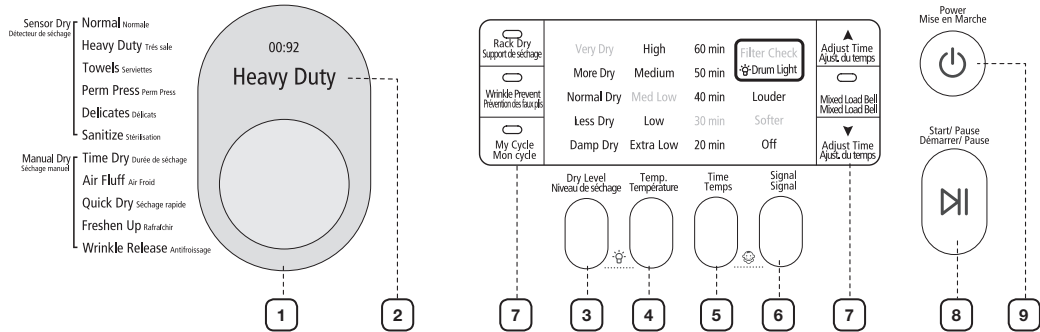

1 Cycle Selector

To select a cycle, rotate the Cycle Selector dial to the desired cycle.

The indicator light by the cycle name will illuminate. The Normal, Heavy Duty, Towels, Perm Press and Delicates cycles are Sensor Dry cycles.

Sensor Dry automatically senses the moisture in the load and shuts the dryer off when the selected dryness level (very dry to damp dry) is reached.

Normal – Use this cycle to dry loads such as cotton, underwear, and linen.

Heavy Duty – Use this cycle to get high heat for heavy fabrics such as jeans, corduroys, or work clothes.

Towels – Dry loads such as bath towels.

Perm Press – Dry wrinkle-free cottons, synthetic fabrics, knits, and permanent press fabrics automatically. The cycle minimizes wrinkling by providing a longer unheated cool-down period at the end of the cycle.

Delicates – The Delicates cycle is designed to dry heat-sensitive items at a low drying temperature.

Sanitize - This course allows you to sanitize garments by permeating high temperature heat deep into the fabric during the drying cycle. Use this course to keep your bedding and curtains clean through sanitization.

Time Dry – Time Dry allows you to select the desired cycle time in minutes.

Turn the Cycle Selector dial to Time Dry, then press the Adjust Time up arrow to set the drying time.

Press the arrow repeatedly to scroll through the time settings.

Air Fluff – The Air Fluff cycle tumbles the load in room temperature air.

Quick Dry - Provides a 30 minutes drying cycle.

Freshen Up – This cycle removes odors and freshens garments.

Wrinkle Release – The Wrinkle Release cycle will release wrinkles from items that are clean, dry, and only slightly wrinkled, such as clothes from a crowded closet, suitcase or items that have been in the dryer too long after the cycle has ended. Wrinkle Release can be used with any temperature selection.

 Overloading the dryer may not yield the same results.

<p>2 Digital Graphic Display</p>	<p>The display window shows the estimated time remaining in the cycle after the Start/Pause button is pressed. The estimated time remaining may fluctuate as the cycle progresses.</p> <p>The Drying light will illuminate and remain lit until the cycle is complete.</p> <p>When your dryer is in the cool-down phase, the Cooling light will illuminate.</p> <p>When your dryer is in the wrinkle prevent phase, the Wrinkle Prevent light will illuminate.</p> <p>When the cycle is complete, "END" will appear in the display panel until the dryer door is opened or the Power key is pushed.</p> <p>If your dryer is paused during a cycle, the indicator lights will blink until the Start/Pause button is pressed.</p>
<p>3 Dry Level Selection Button</p>	<p>To select the dry level in the Normal, Heavy Duty, or other Sensor Dry cycles, press the Dry Level button. An indicator light will illuminate next to the desired dryness level.</p> <p>Press the button repeatedly to scroll through the settings. Larger or bulkier loads may require the Very Dry or More Dry setting for complete dryness.</p> <p>The Less Dry setting is best suited for lightweight fabrics or for leaving some moisture in the clothing at the end of the cycle. Damp Dry is designed to partially dry items. Use for items that lay flat or hang to dry.</p>
<p>4 Temp Selection Button</p>	<p>To select the correct temperature for the load, press the Temp button. An indicator light will illuminate next to the desired temperature. Press the button repeatedly to scroll through the settings.</p> <p>High – For sturdy cottons or those labeled Tumble Dry.</p> <p>Medium – For permanent press, synthetics, lightweight cottons, or items labeled Tumble Dry Medium.</p> <p>Medium Low – For lower heat than Medium to dry synthetic or washable knit fabrics.</p> <p>Low – For heat sensitive items labeled Tumble Dry Low or Tumble Dry Warm.</p> <p>Extra Low – Provides the lowest heated dry temperature possible.</p>
<p>5 Time Selection Button</p>	<p>When using Manual Dry cycles, time can be adjusted by pressing the time selection button.</p> <p>During the Sensory Dry cycle, the time light indicator is off because exact drying times are determined by fluctuating humidity levels.</p>
<p>6 Signal Selection Button</p>	<p>When the cycle is complete, a chime will sound.</p> <p>When the Wrinkle Prevent option is selected, the chime will sound intermittently.</p> <p>Adjust the volume of the chime or turn it off by pressing the Signal button.</p> <p>Press the button repeatedly to scroll through the choices.</p>

operating Instructions, tips

7 Select Cycle Option	<p>Adjust Time – Time can be added or subtracted from the automatically set times in the Manual Dry cycles (Time Dry, Quick Dry, or Air Fluff cycles). To add or subtract time from the cycle, press the Adjust Time arrow pad up or down until the desired time is displayed.</p> <p>Wrinkle Prevent -Wrinkle Prevent provides approximately 90 minutes of intermittent tumbling in unheated air at the end of the cycle to reduce wrinkling. Press the Wrinkle Prevent button to activate this feature. The indicator light above the pad will illuminate when Wrinkle Prevent is selected. The load is dry, and can be removed at any time during the Wrinkle Prevent cycle.</p> <p>My Cycle – Choose your favorite cycle including cycle, temp, dry level option, etc. (See page 22 for detail.)</p> <p>Rack Dry – Rack Dry is available at Time Dry cycle. Temperature will be set only to Extra Low. (See page 23 for detail.)</p> <p>Mixed Load Bell - This is an alarm that notifies the user of the time when the average dry level is damp dry (80% dried) when the laundry contains various types of cloth. An alarm is sounded for five (5) seconds while continuing to perform the cycle. This function can only be selected in the Sensor Dry course, and the dry level can only be selected from among Normal Dry, More Dry, and Very Dry.</p>
8 Start/Pause selection button	Press to pause and restart programs.
9 Power button	Press once to turn your dryer on, press again to turn it off. If your dryer is left on for more than 10 minutes without any buttons being touched, the power automatically turns off.

CHILD LOCK

A function to prevent children from playing with your dryer.

Setting/Releasing

If you want to set or release the Child Lock, press both the Time and Signal buttons simultaneously for 3 seconds.

How to Set:

1. It can be set while your dryer is running.
2. Once you set the Child Lock function, no button, except for the Power button, will respond until you release the Child Lock function.
3. The Child Lock indicator will be lit.



1. If the dryer is powered on again, the Child Lock function stays on.



2. To release that function, follow the instructions above.





When other buttons, except for the Power button, do not respond, check the Child Lock indicator.

DRUM LIGHT

Lights the dryer drum while the dryer is running.

Setting & releasing

If you want to set or release the Drum Light, press both the Dry Level and Temp. buttons simultaneously.

-  It can be set while your dryer is not only running but also when it is stopped.
-  If you do not turn the Drum Light off 4 minutes after turning it on, the Drum Light is automatically turned off.

CHANGING LANGUAGE

You may change the language shown in the display from English to French or Spanish.

Press and hold the Rack Dry and Wrinkle Prevent buttons for 3 seconds until the display changes. Then select the desired language by pressing the Signal button.

Once set, the selected language will remain in memory, even if the dryer is turned off or unplugged.

MY CYCLE

Lets you activate your customized cycle that includes Dry Level, Temp, Time option, etc.

By pushing the My Cycle button, you activate the settings used during the previous My Cycle mode. (Default : Normal Cycle)

If My Cycle mode is activated, the My Cycle indicator will be lit.

You can select all options in My Cycle mode as follows.

1. Select cycle using the Cycle Selector dial.
2. After cycle selection, set each option.

-  Each cycle has certain default options that are automatically set. To see these default options, go to page F-3.

3. Then, you can start My Cycle by pushing the Start/Pause button in My Cycle mode. The cycle and options you select will be displayed the next time you choose My Cycle.

-  You can change the My Cycle settings by repeating the same process above. The last used setting will be displayed the next time you choose My Cycle.

operating Instructions, tips

RACK DRY

Installing the drying rack

1. Open the dryer door.
2. Position the drying rack in the tumbler, placing the rear legs in the two recessed areas of the dryer's back wall.
3. Place the front lip of the drying rack on top of the lint filter.
4. Place the items to be dried on the rack, leaving space between them so air can circulate.
5. Close the dryer door.
6. Use the Time Dry cycle. Select the time according to the moisture and weight of the items. Start dryer. It may be necessary to reset the timer if a longer drying time is needed.

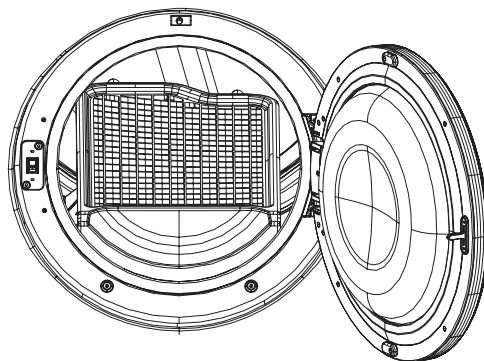

SUGGESTED ITEMS	SUGGESTED TEMP. SETTINGS
Washable sweaters (block to shape and lay flat on rack)	Heat (Extra Low)
Stuffed toys (cotton or polyester fiberfilled)	Heat (Extra Low)
Stuffed toys (foam or rubber-filled)	Air Fluff
Foam rubber pillows	Air Fluff
Sneakers	Air Fluff

WARNING  Drying foam rubber, plastic, or rubber on a heat setting may cause damage to the items and lead to a fire hazard.

CLEAN THE LINT FILTER

- After each load.
- To shorten drying time.
- To operate more energy efficiently.

 Do not operate your dryer without the lint filter in place.

LOAD THE DRYER PROPERLY

- Place only one washload in your dryer at a time.
- Mixed loads of heavy and lightweight fabrics will dry differently, which may result in lightweight fabrics being dry while heavy fabrics remain damp at the end of a drying cycle.
- Add one or more similar items to your dryer when only one or two articles of clothing need drying. This improves the tumbling action and drying efficiency.
- Overloading restricts tumbling action, resulting in uneven drying as well as excessive wrinkling of some fabrics.

GETTING STARTED

1. Load your dryer loosely – DO NOT overload.
2. Close the door.
3. Select the appropriate cycle and options for the load (see pages 20, 21).
4. Press the Start/Pause button.
5. The dryer indicator light will illuminate.
6. The estimated cycle time will appear in the display.
The time may fluctuate to better indicate drying time remaining in the cycle.

-  • When the cycle is complete, the Door Lock light will go out and “End” will appear in the display.
- Pressing Power cancels the cycle and stops your dryer.
 - The Drying, Cooling, and Wrinkle Prevent indicator lights will illuminate during those portions of the cycle.

care and cleaning

CONTROL PANEL

Clean with a soft, damp cloth. Do not use abrasive substances.

Do not spray cleaners directly on the panel.

The control panel finish may be damaged by some laundry pre-treatment soil and stain remover products.

Apply such products away from your dryer and wipe up any spills or overspray immediately.

TUMBLER

Remove any stains such as crayon, ink, or fabric dye (from new items such as towels or jeans) with an all-purpose cleaner.

Tumble old towels or rags to remove any excess stain or cleaning substance.

Once these steps are followed, stains may still be visible, but should not transfer to subsequent loads.

STAINLESS STEEL TUMBLER

To clean the stainless steel tumbler, use a damp cloth with a mild, non-abrasive cleaner suitable for stainless steel surfaces.

Remove the cleaner residue and dry with a clean cloth.

DRYER EXTERIOR

Clean with a soft, damp cloth. Do not use abrasive substances.

Protect the surface from sharp objects.

Do not place any heavy or sharp objects or a detergent box on the dryer. Keep them on the purchased pedestal or in a separate storage box.

This may scratch or damage the top cover of the dryer.

Since the entire dryer has a high-gloss finish, the surface can be scratched or damaged.

Therefore, avoid scratching or damaging the surface when using the dryer.

DRYER EXHAUST SYSTEM

Should be inspected and cleaned yearly to maintain optimum performance.

The outside exhaust hood should be cleaned more frequently to ensure proper operation.

special laundry tips

Please follow the care label or manufacturer's instructions for drying special items. If care label instructions are not available, use the following information as a guide.

Bedspreads & Comforters	<ul style="list-style-type: none"> Follow the care label instructions or dry on the Normal cycle and High temperature. Make sure the item is thoroughly dry before using or storing. May require repositioning to ensure even drying.
Blankets	<ul style="list-style-type: none"> Use Normal cycle and dry only one blanket at a time for best tumbling action. Make sure the item is thoroughly dry before using or storing.
Curtains & Draperies	<ul style="list-style-type: none"> Use the Perm Press cycle and Low or Extra Low temperature to help minimize wrinkling. Dry these in small loads for best results and remove as soon as possible.
Cloth Diapers	<ul style="list-style-type: none"> Use the Normal cycle and the High temperature settings for soft, fluffy diapers.
Down-filled Items (jackets, sleeping bags, comforters, etc.)	<ul style="list-style-type: none"> Use the Normal cycle and the Low or Extra Low temperature setting. Adding a couple of dry towels shortens drying time and absorbs moisture.
Foam Rubber (rug backs, stuffed toys, shoulder pads, etc.)	<ul style="list-style-type: none"> DO NOT dry on a heat setting. Use the Air Fluff cycle (no heat). WARNING – Drying a rubber item with heat may damage it or be a fire hazard.
Pillows	<ul style="list-style-type: none"> Use the Normal cycle. Add a couple of dry towels and a pair of clean sneakers to help the tumbling action and to fluff the item. DO NOT dry kapok or foam pillows in dryer. Use the Air Fluff cycle.
Plastics (shower curtains, outdoor furniture covers, etc.)	<ul style="list-style-type: none"> Use the Air Fluff cycle or the Time Dry cycle and the Low or Extra Low temperature settings depending on the care label instructions.

THINGS TO AVOID :

- Fiberglass items (curtains, draperies, etc.).
- Woolens, unless recommended on the label.
- Vegetable or cooking oil-soaked items.

troubleshooting

CHECK THESE POINTS IF YOUR DRYER...

PROBLEM	SOLUTION
Doesn't run.	<ul style="list-style-type: none">• Make sure the door is latched shut.• Be sure the power cord is plugged into a live electrical outlet.• Check the home's circuit breaker and fuses.• Press the Start/Pause button again if the door is opened during the cycle.
Doesn't heat.	<ul style="list-style-type: none">• Check the home's circuit breaker and fuses.• Select a heat setting other than Air Fluff.• On a gas dryer, check that the gas supply is on.• Clean the lint filter and exhaust duct.• Dryer may have moved into the cool-down phase of the cycle.
Doesn't dry.	<ul style="list-style-type: none">• Check all of the above, plus...• Be sure the exhaust hood outside the home can open and close freely.• Check exhaust system for lint buildup. Ducting should be inspected and cleaned annually.• Use a 4" rigid metal exhaust duct.• Do not overload. 1 wash load = 1 dryer load.• Sort heavy items from lightweight items.• Large, bulky items like blankets or comforters may require repositioning to ensure even drying.• Check that the washer is draining properly to extract adequate water from the load.• Load may be too small to tumble properly. Add a few towels.
Is noisy.	<ul style="list-style-type: none">• Check the load for objects such as coins, loose buttons, nails, etc. Remove promptly.• It is normal to hear the dryer gas valve or heating element cycle on and off during the drying cycle.• Be sure the dryer is leveled properly as outlined in the installation instruction.• It is normal for the dryer to hum due to the high velocity of air moving through the dryer drum and exhaust system.
Dries unevenly.	<ul style="list-style-type: none">• Seams, pockets, and other similarly heavy areas may not be completely dry when the rest of the load has reached the selected dryness level. This is normal. Select the Very Dry setting if desired.• If one heavy item is dried with a lightweight load, such as one towel with sheets, it is possible that the heavy item will not be completely dry when the rest of the load has reached the selected dryness level. Sort heavy items from lightweight items for best drying results.
Has an odor.	<ul style="list-style-type: none">• Household odors from painting, varnishing, strong cleaners, etc. may enter the dryer with the surrounding room air. This is normal as the dryer draws the air from the room, heats it, pulls it through the tumbler, and exhausts it outside.• When these odors linger in the air, ventilate the room completely before using the dryer.

PROBLEM	SOLUTION
Shuts off before load is dry	<ul style="list-style-type: none">• Dryer load is too small. Add more items or a few towels and restart the cycle.• Dryer load is too large. Remove some items and restart the dryer.
Lint on clothes	<ul style="list-style-type: none">• Make sure the lint filter is cleaned before every load. With some loads that produce high amounts of lint, it may be necessary to clean the filter during the cycle.• Some fabrics are lint producers (for example, a fuzzy white cotton towel) and they should be dried separately from clothes that are lint trappers (for example, a pair of dark linen pants)• Divide larger loads into smaller loads for drying• Check pockets thoroughly before washing and drying clothes.
Garments still wrinkled after Wrinkle-Care	<ul style="list-style-type: none">• Small loads of 1 to 4 items work best.• Load fewer garments. Load similar-type garments.
Odors remain in clothing after Refresh.	<ul style="list-style-type: none">• Fabrics containing strong odors should be washed in a normal cycle.

troubleshooting

INFORMATION CODES

Information codes may be displayed to help you better understand what is occurring with your Dryer.































ERROR DISPLAY	SOLUTION DISPLAY
<p>Error! Temperature Sensor Problem</p>	<p>Solution Try restarting the cycle. If the problem continues call for service.</p>
<p>Error! Door is Open</p>	<p>Solution 1/2 Close the door and then restart. If the problem</p> <p>Solution 2/2 continues call for service.</p>
<p>Error! Door Open Sensing Problem.</p>	<p>Solution Try restarting the cycle. If the problem continues call for service.</p>
<p>Error! A button is either stuck or is being pressed continuously.</p>	<p>Solution 1/2 Make sure a button is NOT being pressed continuously.</p> <p>Solution 2/2 Try restarting the cycle. If the problem continues call for service.</p>
<p>Error! Time Limit Exceeded.</p>	<p>Solution Call for service.</p>
<p>Error! Overheated</p>	<p>Solution Call for service.</p>
<p>Error! Electronic Control Problem</p>	<p>Solution Try restarting the cycle. If the problem continues call for service.</p>
<p>Error! Power Interruption</p>	<p>Solution Try restarting the cycle. If the problem continues call for service.</p>

For any codes not listed above, call 1-800-726-7864 (1-800-SAMSUNG)

appendix

FABRIC CARE CHART

The following symbols provide garment care direction. The Clothing care labels include symbols for washing, bleaching, drying and ironing, or dry cleaning when necessary. The use of symbols ensures consistency among garment manufacturers of domestic and imported items. Follow care label directions to maximize garment life and reduce laundering problems.

Wash Cycle		Special Instructions		Warning Symbols for Laundering	
	Normal		Line Dry/ Hang to Dry		Do Not Wash
	Permanent Press / Wrinkle Resistant / Wrinkle Control		Drip Dry		Do Not Wring
	Gentle/Delicates		Dry Flat		Do Not Bleach
	Hand Wash	Heat Setting			Do Not Tumble Dry
Water Temperature**			High		No Steam (added to iron)
•••	Hot		Medium		Do Not Iron
••	Warm		Low	Dryclean	
•	Cold		Any Heat		Dry Clean
Bleach			No Heat/Air		Do Not Dry Clean
	Any Bleach (when needed)	Iron-Dry or Steam Temperatures			Line Dry/ Hang to Dry
	Only Non-Chlorine (color-safe) Bleach (when needed)		High		Drip Dry
	Tumble Dry Cycle		Medium		Dry Flat
Normal			Low		
	Permanent Press/ Wrinkle Resistant/ Wrinkle Control				
	Gentle/ Delicates				

** The dot symbols represent appropriate wash water temperatures for various items. The temperature range for Hot is 105° – 125° F/ 41° – 52° C, for Warm 85° – 105° F/29° – 41° C and for Cold 60° – 85° F/16° – 29° C. (Wash water temperature must be a minimum of 60° F/16° C for detergent activation and effective cleaning.)

appendix

PROTECTING THE ENVIRONMENT

This appliance is manufactured from recyclable materials. If you decide to dispose of this appliance, please observe local waste disposal regulations. Cut off the power cord so that the appliance cannot be connected to a power source. Remove the door so that animals and small children cannot get trapped inside the appliance.

DECLARATION OF CONFORMITY

This appliance complies with UL2158.

SPECIFICATIONS

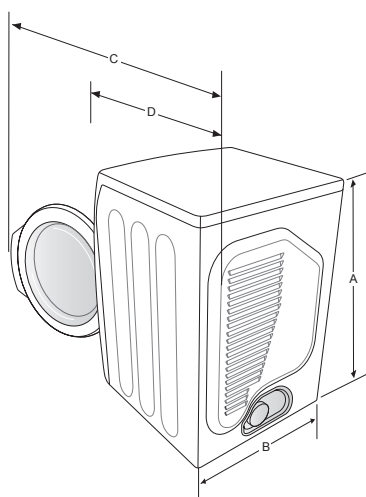

TYPE	FRONT LOADING DRYER			
DIMENSIONS	Div	Inches (cm)	Div	Inches (cm)
	A. Height	39" (99.1)	C. Depth with door open 90°	49" (124.5)
	B. Width	27" (68.6)	D. Depth	30.25" (77.0)
WEIGHT	54.76kg			
HEATER RATING	5300 W			
POWER CONSUMPTION	NO HEAT		268 W	
	HEATING		5445 W	

CYCLE CHART

Cycle		Default			Drying	Cooling	Wrinkle prevent
		Temp control	Sensor dry level	Time	Time	Time	Time
Sensor Dry	Normal	High (Medium)	Normal dry	44 min	39 min	5 min	90 min
	Heavy Duty	High (No change)	Normal dry	60 min	55 min	5 min	90 min
	Towels	High (Medium)	Normal dry	52 min	47 min	5 min	90 min
	Perm Press	Medium (No change)	Normal dry	34 min	24 min	10 min	90 min
	Delicates	Low (No change)	Normal dry	29 min	24 min	5 min	90 min
	Sanitize	High (No change)	Very dry	60 min	55 min	5 min	90 min
Manual Dry	Time Dry	High	-	40 min	35 min	5 min	90 min
	Air Fluff	No change	-	20 min	-	20 min	90 min
	Quick Dry	High	-	30 min	25 min	5 min	90 min
	Freshen Up	High (No change)	-	15 min	14 min	1 min	90 min
	Wrinkle Release	Medium (No change)	-	20 min	27 min	3 min	90 min

warranty

SAMSUNG DRYER

LIMITED WARRANTY TO ORIGINAL PURCHASER

This SAMSUNG brand product, as supplied and distributed by SAMSUNG ELECTRONICS CANADA, INC. (SAMSUNG) and delivered new, in the original carton to the original consumer purchaser, is warranted by SAMSUNG against manufacturing defects in materials and workmanship for a limited warranty period of:

One (1) Year Parts & Labour

This limited warranty begins on the original date of purchase, and is valid only on products purchased and used in the Canada.

To receive warranty service, the purchaser must contact SAMSUNG for problem determination and service procedures.

Warranty service can only be performed by a SAMSUNG authorized service center.

The original dated bill of sale must be presented upon request as proof of purchase to SAMSUNG or SAMSUNG's authorized service center.

SAMSUNG will provide in-home service during the warranty period at no charge, subject to availability within the Canada.

In-home service is not available in all areas.

To receive in-home service, product must be unobstructed and accessible to the service agent.

If service is not available, SAMSUNG may elect to provide transportation of the product to and from an authorized service center.

SAMSUNG will repair, replace, or refund this product at our option and at no charge as stipulated herein, with new or reconditioned parts or products if found to be defective during the limited warranty period specified above.

All replaced parts and products become the property of SAMSUNG and must be returned to SAMSUNG. Replacement parts and products assume the remaining original warranty, or ninety (90) days, whichever is longer.

This limited warranty covers manufacturing defects in materials and workmanship encountered in normal, noncommercial use of this product and shall not apply to the following: damage that occurs in shipment; delivery and installation; applications and uses for which this product was not intended; altered product or serial numbers; cosmetic damage or exterior finish; accidents, abuse, neglect, fire, water, lightning, or other acts of nature or God; use of products, equipment, systems, utilities, services, parts, supplies, accessories, applications, installations, repairs, external wiring or connectors not supplied or authorized by SAMSUNG that damage this product or result in service problems; incorrect electrical line voltage, fluctuations and surges; customer adjustments and failure to follow operating instructions, maintenance and environmental instructions that are covered and prescribed in the instruction book; product removal and reinstallation; problems caused by pest infestations.

This limited warranty does not cover problems resulting from incorrect electric current, voltage or supply, light bulbs, house fuses, house wiring, cost of a service call for instructions, or fixing installation errors.

SAMSUNG does not warrant uninterrupted or error-free operation of the product.

EXCEPT AS SET FORTH HEREIN, THERE ARE NO WARRANTIES ON THIS PRODUCT EITHER EXPRESS OR IMPLIED, AND SAMSUNG DISCLAIMS ALL WARRANTIES INCLUDING, BUT NOT LIMITED TO, ANY IMPLIED WARRANTIES OF MERCHANTABILITY, INFRINGEMENT OR FITNESS FOR A PARTICULAR PURPOSE.

NO WARRANTY OR GUARANTEE GIVEN BY ANY PERSON, FIRM, OR CORPORATION WITH RESPECT TO THIS PRODUCT SHALL BE BINDING ON SAMSUNG.

SAMSUNG SHALL NOT BE LIABLE FOR LOSS OF REVENUE OR PROFITS, FAILURE TO REALIZE SAVINGS OR OTHER BENEFITS, OR ANY OTHER SPECIAL, INCIDENTAL OR CONSEQUENTIAL DAMAGES CAUSED BY THE USE, MISUSE, OR INABILITY TO USE THIS PRODUCT, REGARDLESS OF THE LEGAL THEORY ON WHICH THE CLAIM IS BASED, AND EVEN IF SAMSUNG HAS BEEN ADVISED OF THE POSSIBILITY OF SUCH DAMAGES.

NOR SHALL RECOVERY OF ANY KIND AGAINST SAMSUNG BE GREATER IN AMOUNT THAN THE PURCHASE PRICE OF THE PRODUCT SOLD BY SAMSUNG AND CAUSING THE ALLEGED DAMAGE.

WITHOUT LIMITING THE FOREGOING, PURCHASER ASSUMES ALL RISK AND LIABILITY FOR LOSS, DAMAGE, OR INJURY TO PURCHASER AND PURCHASER'S PROPERTY AND TO OTHERS AND THEIR PROPERTY ARISING OUT OF THE USE, MISUSE, OR INABILITY TO USE THIS PRODUCT. THIS LIMITED WARRANTY SHALL NOT EXTEND TO ANYONE OTHER THAN THE ORIGINAL PURCHASER OF THIS PRODUCT, IS NONTRANSFERABLE AND STATES YOUR EXCLUSIVE REMEDY.

Some provinces do not allow limitations on how long an implied warranty lasts, or the exclusion or limitation of incidental or consequential damages, so the above limitations or exclusions may not apply to you. This warranty gives you specific rights, and you may also have other rights, which vary from province to province.

**To obtain warranty service, please contact SAMSUNG at:
SAMSUNG ELECTRONICS CANADA INC., CUSTOMER SERVICE 55 Standish Court Mississauga,
Ontario L5R 4B2 Canada
1-800-SAMSUNG(726-7864)
www.samsung.com/ca**



QUESTIONS OR COMMENTS?

Country	CALL	OR VISIT US ONLINE AT
CANADA	1-800-SAMSUNG(726-7864)	www.samsung.com/ca

Code No. DC68-02632A_EN

DV428AE*
DV428AG*

Sèche-linge à gaz et électrique manuel d'utilisation

imaginez les possibilités

Merci d'avoir acheté ce produit Samsung.
Afin de bénéficier d'un service plus complet,
veuillez enregistrer votre produit à l'adresse
www.samsung.com/global/register



caractéristiques

1. Très grande capacité

Profitez d'une très grande capacité de séchage, à portée de main ! Désormais, vous pouvez sécher des volumes de linge importants en une seule fois. D'une capacité plus qu'exceptionnelle de 209 litres, ce sèche-linge fait circuler davantage d'air dans vos vêtements, réduisant le temps de séchage et offrant un effet anti-froissage.

2. Programme Sanitize (Stérilisation)

Ce programme vous permet de stériliser votre linge en appliquant une température élevée qui pénètre jusqu'au cœur du tissu, lors du cycle de séchage. Ce programme est idéal pour nettoyer literie et rideaux.

3. Multiples programmes de séchage et algorithme Fuzzy Logic

Il vous suffit de tourner la molette pour sélectionner l'un des 11 programmes automatiques de séchage, tels que les programmes Normal, Heavy duty (Epais) et Towels (Serviettes). Vous pouvez également laisser la commande Fuzzy Logic estimer le degré d'humidité du linge et définir automatiquement la durée de séchage. Votre séchage n'aura jamais été aussi simple et précis qu'avec Samsung.

4. Gain de temps

Nos programmes ont été conçus pour répondre à tous vos besoins. Tous nos sèche-linge sont conçus pour sécher vos vêtements rapidement... en tout juste 44 minutes ! Vous avez ainsi plus de temps pour profiter des choses importantes de la vie !

5. Economies d'énergie

Les sèche-linge Samsung offrent un excellent rendement énergétique. Ainsi, 1 kWh suffit à sécher 1,5 Kg de linge. En outre, leur grande capacité et la commande Fuzzy Logic permettent d'économiser de l'énergie en séchant automatiquement votre linge de la façon la plus efficace possible.

6. Hublot facilement réversible

Nos sèche-linge s'intègrent partout, sans problème de hublot. Le sens d'ouverture du hublot peut en effet être modifié avec seulement quatre vis.

7. Support avec tiroirs de stockage

Un support de 40 cm est disponible en option afin de surélever le sèche-linge, pour un remplissage et un vidage plus faciles. Il comprend également un tiroir de stockage intégré pouvant contenir un baril de lessive de 2,8 kg.

8. Superposition (N° DE MODELE : SK-5A/XAC)

Les lave-linge et sèche-linge Samsung peuvent être superposés pour optimiser l'espace utile.

 Les pieds du sèche-linge doivent être démontés pour pouvoir empiler celui-ci sur le lave-linge. Les kits de superposition sont en vente chez votre revendeur Samsung.

9. Evacuation 4 positions (modèle électrique uniquement : DV428AE*)

Vous pouvez installer l'évacuation d'air dans l'une des quatre positions suivantes : arrière, côté gauche, côté droit ou bas.

consignes de sécurité

Félicitations pour l'achat de votre nouveau sèche-linge Samsung. Ce manuel contient de précieuses informations sur l'installation, l'utilisation et l'entretien de votre appareil. Prenez le temps de le lire pour tirer pleinement profit de tous les avantages et de toutes les fonctionnalités de votre sèche-linge.



AVERTISSEMENT - Risque d'incendie

- L'installation du sèche-linge doit être effectuée par un technicien qualifié.
- L'installation du sèche-linge doit se faire conformément aux instructions du fabricant et aux réglementations locales.
- N'équipez jamais un sèche-linge de conduits de ventilation en plastique flexible. Si vous utilisez un conduit en métal flexible (de type aluminium), celui-ci doit être conforme aux spécifications du fabricant et adapté à une utilisation sur sèche-linge. Les matériaux flexibles utilisés dans les systèmes d'évacuation de l'air ont tendance à plier, à s'écraser et à retenir les peluches de tissu. Ces conditions empêchent une évacuation adéquate de l'air et augmentent les risques d'incendie.
- Pour réduire les risques de blessure grave ou de décès, observez attentivement les instructions d'installation.

CE QUE VOUS DEVEZ SAVOIR SUR LES CONSIGNES DE SÉCURITÉ

Les instructions reprises sous les mentions Avertissement et Important de ce manuel ne couvrent pas l'ensemble des conditions et situations potentielles. Il est de votre responsabilité de faire preuve de bon sens, de prudence et de discernement lors de l'installation, de l'entretien et de l'utilisation de votre sèche-linge. Contactez toujours le fabricant en cas de problème ou de situation que vous ne comprenez pas.

SYMBOLES ET CONSIGNES DE SÉCURITÉ IMPORTANTS

 AVERTISSEMENT	Risques ou pratiques inadaptées susceptibles de causer des blessures graves, voire la mort.
 ATTENTION	Risques ou pratiques inadaptées susceptibles de causer des blessures légères ou des dommages matériels.
 ATTENTION	Observez les informations fournies dans ce manuel pour réduire les risques d'incendie ou d'explosion et prévenir les dommages matériels, les blessures corporelles et mortelles. Ne stockez et n'utilisez jamais d'essence ou d'autres vapeurs ou liquides inflammables à proximité de cet appareil ou de tout autre appareil.
	Ne PAS tenter cette opération.
	Ne PAS démonter.
	Ne PAS toucher.
	Observer strictement les instructions fournies.
	Débrancher le cordon d'alimentation de la prise secteur.
	Vérifier que la machine est bien reliée à la terre afin d'éviter tout choc électrique.
	Appeler le centre de service afin d'obtenir de l'aide.

CONSERVEZ SOIGNEUSEMENT CES INSTRUCTIONS

consignes de sécurité

QUE FAIRE EN CAS D'EMANATION DE GAZ :

- N'essayez pas d'allumer un appareil électrique.
- Ne mettez pas l'appareil sous tension.
- Ne touchez à aucun interrupteur électrique.
- N'utilisez aucun téléphone dans le bâtiment.
- Faites évacuer tous les occupants de la pièce, du bâtiment ou du secteur.
- Appelez immédiatement votre fournisseur de gaz à partir du téléphone d'un voisin. Observez les consignes de votre fournisseur de gaz.
- Si vous ne pouvez pas joindre votre fournisseur de gaz, appelez les pompiers.

L'installation et l'entretien doivent être effectués par un installateur qualifié, un réparateur agréé ou votre fournisseur de gaz.

 Lisez attentivement toutes les consignes avant d'utiliser l'appareil.



Pour réduire les risques d'incendie ou d'explosion :

- Ne séchez aucun article ayant été précédemment nettoyé, lavé, trempé ou tâché avec de l'essence, des solvants de nettoyage à sec ou toute autre substance inflammable ou explosive. En effet, ceux-ci diffusent des vapeurs pouvant s'enflammer ou exploser. Ne placez aucun article entré en contact avec un solvant ou des matières solides ou liquides inflammables dans le sèche-linge, tant que toute trace de ces produits n'a pas été éliminée. De nombreux produits inflammables sont utilisés dans l'environnement domestique, notamment l'acétone, l'alcool dénaturé, l'essence, le kérosène, certains détergents ménagers liquides, certains détachants, la térébenthine, les cires et les produits décapants
- Vous ne devez pas sécher à chaud les articles à base de caoutchouc mousse (également appelé mousse de latex) ou de matériaux dont la texture ressemble au caoutchouc. En effet, les matières en caoutchouc mousse peuvent, dans certaines circonstances, engendrer un incendie par combustion spontanée.

Ne laissez ni les enfants ni les animaux domestiques jouer sur, dans ou devant l'appareil. Une surveillance attentive s'impose lorsque l'appareil est utilisé à proximité d'enfants ou d'animaux domestiques.

Avant de mettre au rebus ou hors service votre sèche-linge, retirez le hublot du compartiment de séchage pour éviter que des enfants ou des animaux ne se trouvent piégés à l'intérieur de l'appareil.

 N'ouvrez pas le sèche-linge lorsque le tambour est en mouvement.

N'installez et n'entrez jamais cet appareil dans un endroit exposé aux intempéries.

Ne manipulez pas les commandes internes de l'appareil.

 Ne procédez pas à la réparation, au remplacement ou à l'entretien des pièces de l'appareil sauf si le manuel d'entretien contient des recommandations spécifiques en la matière, si vous comprenez ces recommandations et si vous disposez des compétences requises pour réaliser l'opération.

N'utilisez aucun adoucissant ou produit anti-statique autre que ceux dont le fabricant recommande l'usage avec le sèche-linge.

Nettoyez le filtre avant ou après chaque utilisation.

Évitez toute accumulation de peluches, poussières et saletés à proximité de l'orifice d'évacuation.

L'intérieur du sèche-linge et du conduit d'évacuation doit être nettoyé régulièrement, par un technicien de maintenance qualifié.

CONSERVEZ SOIGNEUSEMENT CES INSTRUCTIONS

 Cet appareil doit être correctement mis à la terre. Ne branchez jamais le cordon d'alimentation sur une prise qui n'est pas correctement reliée à la terre et qui n'est pas conforme aux réglementations locales et nationales en vigueur. Consultez les instructions d'installation pour relier cet appareil à la terre.

Ne vous asseyez pas sur le sèche-linge.

 Dans le cadre de l'amélioration constante de ses produits, Samsung se réserve le droit de modifier les spécifications sans préavis. Pour plus de détails, consultez les instructions d'installation accompagnant votre produit avant de sélectionner du mobilier, d'effectuer des découpes ou de commencer l'installation.

 **AVERTISSEMENT** Vérifiez que les poches des vêtements sont vides. En effet, les petits objets aux bords irréguliers, tels que les pièces, les canifs, les épingles, etc. peuvent endommager votre sèche-linge.

Évitez de laver des vêtements ayant de grandes boucles, des boutons ou d'autres accessoires en métal lourd ou massif.

 **AVERTISSEMENT** Des fuites de gaz dangereuses pourraient survenir dans votre système. Une fuite de gaz n'est pas toujours détectable à l'odeur.

C'est pourquoi les fournisseurs de gaz vous recommandent d'acheter et d'installer un détecteur de gaz conforme à la réglementation UL.

Installez-le et utilisez-le conformément aux consignes du fabricant.

N'introduisez aucun article imprégné ou tâché d'huile végétale ou alimentaire dans votre sèche-linge. Même une fois lavés, ces articles peuvent encore contenir une quantité non négligeable d'huile.

Toute huile résiduelle risque de s'enflammer spontanément. Le potentiel de combustion spontanée augmente lorsque les articles imbibés d'huile végétale ou alimentaire sont exposés à la chaleur. Les sources de chaleur comme votre sèche-linge peuvent chauffer ces articles, engendrant une oxydation de l'huile. Cette oxydation crée elle-même de la chaleur. Si cette chaleur ne se dissipe pas, les articles deviennent suffisamment brûlants pour s'enflammer. Entasser, empiler ou stocker ce type d'articles peut empêcher la dissipation de la chaleur et être à l'origine d'un risque d'incendie.

Tout le linge imbibé d'huile végétale ou alimentaire, qu'il soit lavé ou non, peut s'avérer dangereux. Le fait de laver ces articles à l'eau chaude avec une dose supplémentaire de lessive réduit ce risque, sans pour autant le supprimer. Utilisez toujours le programme de refroidissement Cool Down, afin de réduire leur température. Ne retirez jamais ces articles du sèche-linge lorsqu'ils sont chauds. De même, n'interrompez pas le programme de séchage tant que le cycle Cool Down n'est pas terminé. N'entassez et n'empilez pas ces articles lorsqu'ils sont chauds.

CALIFORNIA SAFE DRINKING WATER AND TOXIC ENFORCEMENT ACT (LOI CALIFORNIENNE SUR L'EAU POTABLE ET LES SUBSTANCES TOXIQUES)

Cette loi stipule que le gouverneur de Californie est tenu de publier la liste des substances considérées comme étant cancérigènes ou à l'origine de malformations congénitales ou d'autres troubles de la reproduction et demande aux entreprises qu'elles informent leurs clients des risques éventuels d'exposition auxdites substances.

Les appareils à gaz peuvent notamment entraîner une exposition minimale à quatre substances due à une combustion incomplète du gaz naturel ou des carburants basse pression : le benzène, le monoxyde de carbone, le formaldéhyde et la suie. Un sèche-linge correctement réglé réduit les risques de combustion incomplète. Pour diminuer davantage les risques d'exposition à ces substances, il convient d'installer un système de ventilation extérieur efficace.

CONSERVEZ SOIGNEUSEMENT CES INSTRUCTIONS

Consignes de sécurité **_5**

table des matières

INSTALLATION DU SÈCHE-LINGE	7	Outils requis pour l'installation
	7	Voir l'extérieur du sèche-linge
	8	Conditions requises en matière de conduits
	9	Remarque importante pour l'installateur
	9	Choix de l'emplacement d'installation
	9	Installation dans une niche ou un placard
	10	Installation en mobile home
	10	Evacuation
	11	Systèmes fonctionnant au gaz
	12	Normes électriques
	12	Mise à la terre
	13	Raccordement électrique
	14	Pièces de rechange et accessoires
	14	Installation
	17	Liste de contrôle final pour l'installation
	18	Conseils pour l'évacuation du sèche-linge
	19	Inversion du hublot
INSTRUCTIONS ET CONSEILS D'UTILISATION	20	Présentation du panneau de commande
	22	Sécurité enfant
	23	Eclairage du tambour
	23	Modification de la langue
	23	My cycle (Mon programme)
	24	Support de séchage
	25	Nettoyage du filtre à peluches
	25	Chargement du sèche-linge
	25	Mise en route
ENTRETIEN ET NETTOYAGE	26	Panneau de commande
	26	Tambour
	26	Tambour en acier inoxydable
	26	Extérieur du sèche-linge
	26	Système d'évacuation du sèche-linge
CONSEILS D'ENTRETIEN DU LINGE	27	Conseils d'entretien du linge
DÉPANNAGE	28	Vérifiez les points suivants si votre sèche-linge...
	30	Codes système
ANNEXE	31	Tableau des symboles textiles
	32	Protection de l'environnement
	32	Déclaration de conformité
	32	Caractéristiques techniques
	33	Tableau des programmes

installation du sèche-linge

OUTILS REQUIS POUR L'INSTALLATION

Laissez un professionnel installer correctement votre sèche-linge. Si vous contactez le service après-vente suite à une installation, des réglages ou un branchement mal exécutés, la responsabilité relève de l'installateur.

Vérifiez que vous disposez de tous les éléments requis pour installer correctement l'appareil, comme suit.

1. Une PRISE ELECTRIQUE AVEC MISE A LA TERRE. Voir Normes électriques.
2. Un CORDON D'ALIMENTATION pour sèche-linge électrique (à l'exception du Canada).
3. Des CONDUITES DE GAZ (s'il s'agit d'un sèche-linge au gaz), conformes aux réglementations locales et nationales.
4. Un SYSTEME D'EVACUATION, en métal rigide ou en métal flexible avec parois rigides.

VOIR L'EXTÉRIEUR DU SÈCHE-LINGE

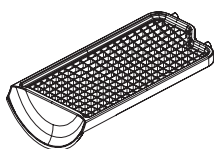
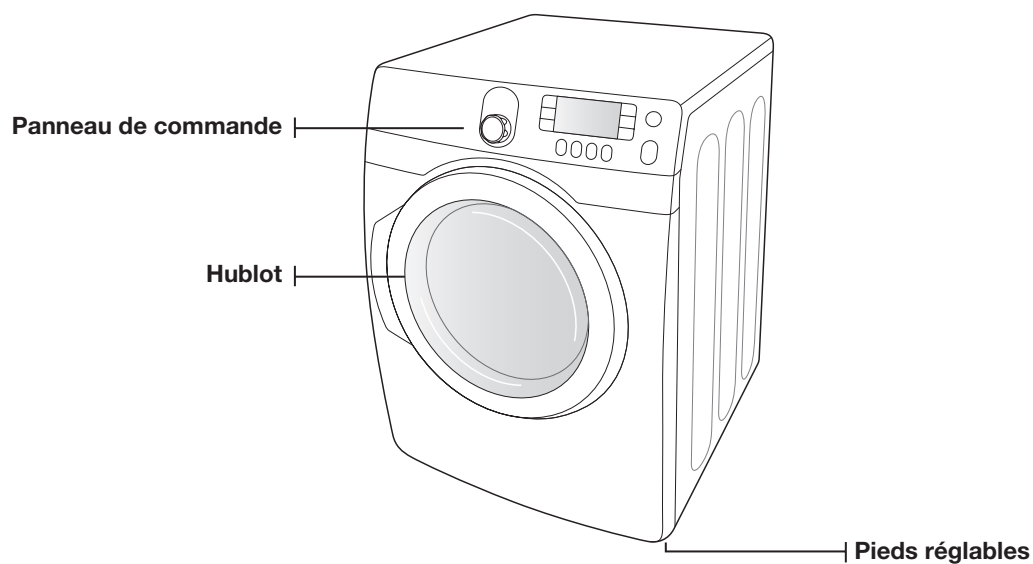

Séchage sur grille

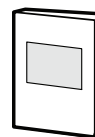

Manuel d'utilisation

installation du sèche-linge

CONDITIONS REQUISES EN MATIÈRE DE CONDUITS

- Utilisez un conduit en aluminium ou en acier galvanisé rigide d'un diamètre de 10,2 cm.
- N'utilisez pas de conduit plus petit.
- Les conduits dont le diamètre est supérieur à 10,2 cm peuvent provoquer une trop grande accumulation de peluches. Vous devez nettoyer régulièrement les peluches accumulées.
- Si vous devez utiliser un conduit métallique flexible, optez pour un conduit aux parois rigides. N'utilisez pas de conduit flexible aux parois fines. En effet, un conduit métallique flexible se boucherait rapidement en cas de torsion trop forte.
- N'installez aucun conduit flexible à l'intérieur de murs, de plafonds ou d'autres espaces masqués.
- Faites en sorte que le conduit d'évacuation reste aussi droit et soit aussi court que possible.
- Fixez les joints à l'aide d'un ruban adhésif. N'utilisez pas de vis.
- L'ÉVACUATION DU SÈCHE-LINGE NE DOIT PAS SE FAIRE DANS LE MUR, LE PLAFOND, UN VIDE SANITAIRE OU UN ESPACE CACHE D'UN BATIMENT, UN CONDUIT D'ÉVACUATION DE GAZ OU TOUT AUTRE CONDUIT OU CHEMINÉE STANDARD, CAR IL POURRAIT EN RESULTER UN RISQUE D'INCENDIE DU FAIT DES PELUCHES EXPULSÉES PAR LE SÈCHE-LINGE. • Un conduit flexible en plastique peut s'entortiller, se détendre, être transpercé, réduire le flux d'air, rallonger les temps de séchage et affecter le fonctionnement du sèche-linge.
- Des systèmes d'évacuation dépassant la longueur recommandée peuvent induire des temps de séchage plus longs et affecter le fonctionnement de l'appareil. En outre, des peluches peuvent s'y accumuler.
- Le conduit d'évacuation doit se terminer par une hotte équipée d'un registre mobile, pour éviter les refoulements et bloquer l'accès aux petits animaux. N'utilisez jamais de hotte équipée d'un registre magnétique.
- Un espace de 30,5 cm minimum doit séparer le bas de la hotte du sol ou de toute autre obstacle. L'ouverture de la hotte doit se faire vers le bas.
- N'installez jamais de filtre sur la sortie d'évacuation.
- Pour éviter les dépôts de peluches, n'installez pas directement l'évacuation du sèche-linge dans une fenêtre. L'évacuation ne doit pas se faire sous une maison ou un porche.
- Si le système d'évacuation doit traverser une zone non chauffée, le conduit doit être isolé et légèrement incliné vers le bas en direction de la hotte pour réduire la condensation et l'accumulation de peluches.
- Inspectez et nettoyez l'intérieur du système d'évacuation au moins une fois par an. Débranchez le cordon d'alimentation avant de procéder au nettoyage.
- Vérifiez fréquemment que le registre de la hotte s'ouvre et se ferme sans problème.
- Effectuez un contrôle une fois par mois et un nettoyage au moins une fois par an. Remarque : Si les vêtements ne sèchent pas, vérifiez que les conduits ne sont pas obstrués.

SÈCHE-LINGE ÉLECTRIQUE ET À GAZ				
Type de hotte d'évacuation				
	Recommandé		A n'utiliser que pour les installations temporaires	
	10,16 cm		6,35 cm	
	Rigide	Métallique flexible*	Rigide	Métallique flexible*
Nbre de coudes à 90°				
0	24,4 m	12,4 m	22,6 m	10,1 m
1	20,7 m	11,2 m	18,9 m	8,8 m
2	17,4 m	10,1 m	15,5 m	7,6 m
3	14,3 m	9 m	12,5 m	6,5 m

* N'utilisez pas de conduits flexibles non métalliques.

8_ Installation du sèche-linge

Si un nouveau sèche-linge est relié à un système d'évacuation existant, vous devez veiller à ce que :

- Le système d'évacuation soit conforme aux réglementations locales, régionales et nationales.
- Aucun conduit flexible en plastique ne soit utilisé.
- Le conduit existant soit contrôlé et les peluches accumulées à l'intérieur retirées.
- Le conduit ne soit ni entortillé ni écrasé.
- Le registre de la hotte s'ouvre et se ferme sans problème.

La pression statique dans un système d'évacuation doit être inférieure à 0 ou ne doit pas dépasser 0,06 bars.

Vous pouvez la mesurer lorsque le sèche-linge est en marche à l'aide d'un manomètre, au point de connexion entre le conduit d'évacuation et le sèche-linge. Vous devez utiliser un réglage à froid. Le tambour du sèche-linge doit être vide et le filtre à peluches propre.

REMARQUE IMPORTANTE POUR L'INSTALLATEUR

Lisez attentivement les instructions suivantes avant d'installer le sèche-linge. Conservez soigneusement ces instructions pour référence ultérieure.

 **RETIREZ LE HUBLLOT DES APPAREILS MIS AU REBUS POUR EVITER QU'UN ENFANT NE S'ETOUFFE.**
AVERTISSEMENT

CHOIX DE L'EMPLACEMENT D'INSTALLATION

Le sèche-linge doit être installé dans un endroit suffisamment spacieux, tant à l'avant pour permettre de charger l'appareil, qu'à l'arrière pour le système d'évacuation. Ce sèche-linge est équipé en usine pour une évacuation arrière. Si vous préférez une évacuation par le bas, la gauche ou la droite, utilisez le kit d'évacuation auxiliaire. Les instructions sont fournies avec le kit. Il est important de veiller à ce que la pièce soit suffisamment aérée. Vous devez donc installer le sèche-linge dans une pièce où la ventilation n'est pas obstruée.

Sur les sèche-linge à gaz, respectez un dégagement adéquat, tel qu'indiqué sur la plaque signalétique, afin de garantir une aération appropriée pour la combustion et le bon fonctionnement du sèche-linge.

VOUS NE DEVEZ NI INSTALLER NI STOCKER LE SECHE-LINGE DANS UN ENDROIT OU IL POURRAIT ETRE EN CONTACT AVEC DE L'EAU ET/OU EXPOSE AU INTEMPERIES. VOUS DEVEZ MAINTENIR LE SECHE-LINGE A L'ECART DE TOUS MATERIAUX COMBUSTIBLES, ESSENCE ET AUTRES VAPEURS ET LIQUIDES INFLAMMABLES. UN SECHE-LINGE PRODUIT DES PELUCHES COMBUSTIBLES. EVITEZ DONC TOUTE ACCUMULATION DE PELUCHES AUTOUR DU SECHE-LINGE.

INSTALLATION DANS UNE NICHE OU UN PLACARD

 L'évacuation du sèche-linge doit se faire vers l'extérieur afin de réduire les risques d'incendie, lors de l'installation de l'appareil dans une niche ou un placard.
AVERTISSEMENT

- Vous ne devez installer aucun autre appareil fonctionnant au fuel dans le même placard que le sèche-linge.
- **AVERTISSEMENT** : Pour limiter les risques d'incendie, le sèche-linge **DOIT DISPOSER D'UNE EVACUATION EXTERIEURE.**
Voir le chapitre **INFORMATIONS RELATIVES A L'EVACUATION.**
- Le dégagement minimum entre le sèche-linge et les surfaces ou murs adjacents est de :
5 cm à l'avant, 43 cm au-dessus, 2,5 cm de chaque côté et 13 cm à l'arrière.
- Le panneau avant du placard doit être doté de deux aérations non obstruées, pour une zone combinée totale minimum de 464 cm² avec un dégagement minimum de 7,6 cm en haut et en bas. Un hublot perforé (évents) et doté d'un dégagement équivalent est acceptable.

installation du sèche-linge

INSTALLATION EN MOBILE HOME

Toute installation du sèche-linge dans un mobile home doit se faire conformément à la réglementation sur les normes de sécurité et de construction de bien manufacturé, titre 24 CFR, partie 3280-80 (anciennement norme fédérale sur la sécurité et la construction de mobile home, titre 24, HUD (partie 280), 1975) pour les Etats-Unis ou la norme CSA Standards Z240 pour le Canada.

Lorsque vous installez le sèche-linge dans un mobile home, il doit être fixé au sol.

Installez-le dans un endroit correctement aéré.

Un espace dégagé minimum de 464 cm² est requis.

Appelez le 1-800-SAMSUNG pour plus d'informations sur l'achat du kit de fixation au sol.

Toutes les installations en mobile home doivent disposer d'une évacuation vers l'extérieur, l'extrémité du conduit d'évacuation étant correctement fixée à la structure du mobile home à l'aide d'accessoires ne supportant pas la combustion.

Le conduit d'évacuation ne doit pas déboucher sous le mobile home.

Voir la section Evacuation pour plus d'informations.

EVACUATION

L'évacuation du sèche-linge vers l'extérieur évite le refoulement d'air humide et de peluches dans la pièce.

Aux Etats-Unis :

- Tous les sèche-linge doivent être dotés d'une évacuation vers l'extérieur.
- Le diamètre du conduit d'évacuation doit être de 10,2 cm.
- Utilisez uniquement des conduits flexibles de type aluminium, tels que spécifiés par le fabricant, le cas échéant, et conformes à la norme Outline for Clothes Dryer Transition Duct, sujet 2158A (norme relative aux conduits d'évacuation des sèche-linge).
- Le conduit ne doit pas être assemblé à l'aide de vis ou autres types d'attache pénétrant à l'intérieur du conduit et pouvant entraîner l'accumulation de peluches.

Au Canada :

- Utilisez uniquement des conduits flexibles de type aluminium, tels que spécifiés par le fabricant, le cas échéant.
- Tous les sèche-linge doivent être dotés d'une évacuation vers l'extérieur.
- Le diamètre du conduit d'évacuation doit être de 10,2 cm.

Hors des Etats-Unis et du Canada :

- Référez-vous aux réglementations locales.



L'évacuation du sèche-linge doit se faire vers l'extérieur afin de réduire les risques d'incendie, lors de l'installation de l'appareil dans une niche ou un placard.

N'UTILISEZ JAMAIS DE CONDUIT FLEXIBLE EN PLASTIQUE OU NON METALLIQUE.

Si les conduits existants sont en plastique, non métalliques ou combustibles, remplacez-les par du matériel métallique.

Utilisez uniquement des conduits d'évacuation métalliques et non inflammables pour assurer le confinement de l'air d'évacuation, de la chaleur et des peluches.

SYSTÈMES FONCTIONNANT AU GAZ

Utilisez uniquement du gaz naturel ou du propane liquide (PL).

L'INSTALLATION DOIT ÊTRE CONFORME AUX RÉGLEMENTATIONS LOCALES EN VIGUEUR OU, EN L'ABSENCE DE DISPOSITIONS SPÉCIFIQUES, À LA RÉGLEMENTATION NATIONALE SUR LE GAZ COMBUSTIBLE ANSI/Z223.1 (NATIONAL FUEL GAS CODE), DERNIÈRE RÉVISION (POUR LES ÉTATS-UNIS) OU AUX DISPOSITIONS D'INSTALLATION CAN/CGA-B149 (POUR LE CANADA).

Les sèche-linge à gaz sont équipés d'un système de ventilation des brûleurs à utiliser avec le gaz naturel. Si vous envisagez d'utiliser votre sèche-linge avec du propane liquide, un technicien de maintenance qualifié doit le convertir pour garantir la fiabilité et la sécurité des performances.

Une conduite d'alimentation en gaz de 1,27 cm est recommandée. Elle doit être réduite pour la connexion à la conduite de gaz de 1 cm de votre sèche-linge. La réglementation nationale sur le gaz combustible impose qu'un robinet de fermeture manuelle du gaz, accessible et agréé, soit installé à moins de 15 cm du sèche-linge.

Les sèche-linge à gaz installés dans des garages résidentiels doivent être surélevés à 46 cm au-dessus du sol.

En outre, une prise enfichée N.P.T. (National Pipe Thread) de 0,3 cm, permettant le branchement d'une jauge de test, doit être installée immédiatement en amont de la connexion d'alimentation en gaz du sèche-linge.

Votre sèche-linge doit être déconnecté du circuit d'alimentation en gaz à chaque test de pression du système.

NE réutilisez PAS d'anciennes conduites de gaz métalliques flexibles. Toute conduite de gaz flexible doit être certifiée par l'American Gas Association - U.S.A. Gas (CGA au Canada).



- Les raccords de conduite utilisés doivent être résistants à l'action de tout gaz de pétrole liquéfié.
- La plupart des sociétés de gaz locales inspecteront gratuitement votre installation, sur demande.

ALLUMAGE DU GAZ – Le sèche-linge utilise un système d'allumage automatique pour le brûleur. Il n'existe pas de pilote de combustion constante.

Instructions d'installation - Commonwealth du Massachusetts

Votre sèche-linge doit être installé par un plombier ou un installateur de gaz agréé. Un robinet de gaz manuel à poignée, en « T », doit être installé sur la conduite d'alimentation en gaz de votre sèche-linge. Si vous utilisez un connecteur gaz flexible pour installer votre sèche-linge, celui-ci doit faire au moins 90 cm de long.



AVERTISSEMENT

- Des fuites de gaz peuvent survenir dans votre système, créant une situation dangereuse.
- Une fuite de gaz n'est pas toujours détectable à l'odeur.
- C'est pourquoi les fournisseurs de gaz vous recommandent d'acheter et d'installer un détecteur de gaz conforme à la réglementation UL.
- Installez-le et utilisez-le conformément aux consignes du fabricant.

installation du sèche-linge

NORMES ÉLECTRIQUES

 Le schéma de câblage figure sur une plaque située sous le panneau de commande.



- Un branchement incorrect du conducteur de mise à la terre peut représenter un risque de surtension électrique.
Demandez conseil à un électricien ou un réparateur agréé si vous avez des doutes quant à la mise à la terre de l'appareil. Ne modifiez pas la prise fournie avec le sèche-linge. Si celle-ci ne correspond pas à la prise secteur, demandez à un électricien qualifié d'installer une prise adéquate.
- Pour prévenir tout risque superflu d'incendie, d'électrocution ou de blessure, l'intégralité du câblage et des mises à la terre doit être réalisée conformément aux réglementations locales ou, en l'absence de ces dernières, au code électrique national (National Electrical Code) ANSI/NFPA dernière révision n°70 (pour les Etats-Unis) ou aux dispositions canadiennes sur l'électricité CSA C22.1, dernière révision, réglementations locales et ordonnances. Il relève de votre responsabilité de fournir des services électriques adaptés à votre sèche-linge.
- Toutes les installations au gaz doivent être conformes aux dispositions nationales sur le gaz ANSI/Z223, dernière révision (pour les Etats-Unis), ou aux dispositions d'installation CAN/CGA (B149) dernière révision (pour le Canada), ainsi qu'aux réglementations et ordonnances locales.

MISE À LA TERRE

Ce sèche-linge doit être mis à la terre. En cas de panne ou de défaillance, la mise à la terre réduira le risque de choc électrique en fournissant un circuit de fuite au courant électrique.

Modèles au gaz

Votre sèche-linge est doté d'un cordon équipé d'un conducteur de mise à la terre et d'une prise de terre.

La prise doit être branchée sur une prise secteur appropriée, correctement installée et mise à la terre conformément aux dispositions et aux réglementations en vigueur.

Ne modifiez pas la prise fournie avec le sèche-linge. Si celle-ci ne correspond pas à la prise secteur, demandez à un électricien qualifié d'installer une prise adéquate.

NE RELIEZ JAMAIS UN FIL DE TERRE A UNE CONDUITE DE PLOMBERIE EN PLASTIQUE, UNE CONDUITE DE GAZ OU UNE CONDUITE D'EAU CHAUDE.

Modèles électriques

Votre sèche-linge est doté d'un cordon équipé d'un conducteur de mise à la terre et d'une prise de terre, vendu séparément.

La prise doit être branchée sur une prise secteur appropriée, correctement installée et mise à la terre conformément aux dispositions et aux réglementations en vigueur.

Si vous n'utilisez pas de cordon d'alimentation et que le sèche-linge électrique doit être branché en permanence, reliez-le à une prise de terre métallique permanente ou connectez un conducteur de mise à la terre aux conducteurs du circuit et à la borne de terre de l'appareil.

RACCORDEMENT ÉLECTRIQUE

Avant toute mise en marche ou test, observez les instructions de mise à la terre présentées dans la section Mise à la terre.

Nous vous recommandons de relier votre sèche-linge à une dérivation individuelle ou à un circuit distinct. N'UTILISEZ PAS DE RALLONGE AVEC CET APPAREIL.

Modèles au gaz – Etats-Unis et Canada

Vous devez utiliser une alimentation électrique de 120 volts c.a., 60 Hz et un disjoncteur ou fusible de 15 A.

Modèles électriques – Etats-Unis uniquement

Aux Etats-Unis, la plupart des sèche-linge requièrent une alimentation en 120/240 volts c.a., 60 Hz, tandis que d'autres requièrent une alimentation en 120/208 volts, 60 Hz. Vous trouverez les spécifications électriques sur l'étiquette située derrière le hublot. Un disjoncteur ou fusible de 30 A est requis de chaque côté de la ligne.

- Si vous utilisez un cordon d'alimentation, branchez ce dernier sur une prise 30 A.
- Le cordon d'alimentation N'est PAS fourni avec les sèche-linge version électrique aux Etats-Unis.

IMPORTANT :

Lorsque les dispositions locales le permettent, vous pouvez brancher le sèche-linge électrique à l'aide d'un kit de cordon d'alimentation neuf, portant une mention de compatibilité avec les sèche-linge et homologué UL. Ce cordon doit supporter une alimentation nominale de 120/240 volts, 30 A à partir d'un cordon doté de trois conducteurs en cuivre N° 10 et terminé par des bornes en boucle fermée, des cosses à fourches ouvertes aux extrémités relevées ou des conducteurs étamés.

1. taille des conducteurs et type de cordon d'alimentation.
 2. réducteur de tension 1,9 cm homologué UL.
- Ne réutilisez pas le cordon d'alimentation d'un sèche-linge usagé. Le câblage électrique du cordon d'alimentation doit être branché sur le sèche-linge au moyen d'un réducteur de tension homologué UL.
 - La mise à la terre via le conducteur neutre est interdite pour (1) les nouvelles installations de circuit, (2) les mobil homes, (3) les véhicules de camping et (4) les zones où les réglementations locales interdisent ce type de mise à la terre. Dans ces cas-là, utilisez une fiche quadripolaire pour une prise 4 fils, de type NEMA 14-30R.

Modèles électriques – Canada uniquement

- Vous devez utiliser une alimentation électrique de 120/140 volts c.a., 60 Hz, et un disjoncteur ou fusible de 30 A aux deux extrémités de la ligne.
- Tous les modèles canadiens sont livrés avec un cordon d'alimentation intégré. Vous devez brancher le cordon d'alimentation sur une prise 30 A.



Il est interdit de convertir un sèche-linge en 208 volts au Canada.

installation du sèche-linge

PIÈCES DE RECHANGE ET ACCESSOIRES

Si vous avez besoin de pièces de rechange ou d'accessoires pour votre sèche-linge, contactez votre revendeur ou le centre d'assistance clientèle de SAMSUNG au 1-800-SAMSUNG (726-7864).

INSTALLATION

Regroupez et vérifiez les pièces et outils requis avant de commencer l'installation.
Lisez et respectez les instructions fournies avec les outils répertoriés ici.

Outils et pièces



Pince

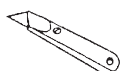

Cutter

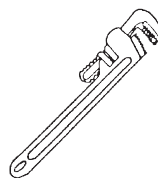

Pince serre-tube (modèle au gaz uniquement)

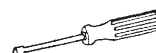

Tournevis à douille



Niveau

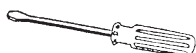

Tournevis Phillips



Ruban adhésif

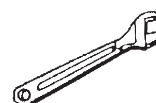

Clé anglaise

Pour une installation optimale, nous vous recommandons de faire appel à un professionnel.

Installation :

1. Installez votre sèche-linge à l'emplacement approprié. Vous pouvez par exemple installer le sèche-linge et le lave-linge côte à côte, pour faciliter l'accès aux raccords de gaz, électriques et d'évacuation. Posez deux des plateaux en carton sur le sol. Inclinez le sèche-linge sur le côté pour le poser sur les deux plateaux.
2. Remettez le sèche-linge à la verticale.
3. Pour pouvoir offrir des performances optimales, le sèche-linge doit être parfaitement de niveau. Pour minimiser les vibrations, le bruit et les mouvements indésirables, le sol sur lequel le sèche-linge est installé doit être de niveau et parfaitement stable.

-  Pour positionner le sèche-linge à la même hauteur que le lave-linge, rétractez entièrement les pieds réglables en les tournant dans le sens anti-horaire, puis desserrez les pieds dans le sens horaire

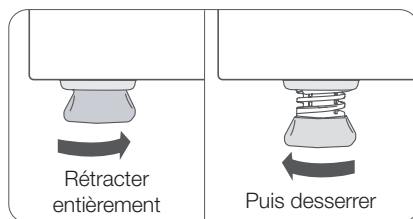

-  Ajustez les pieds uniquement pour atteindre le niveau requis. En effet, si vous étendez les pieds plus que nécessaire, cela augmentera les vibrations.

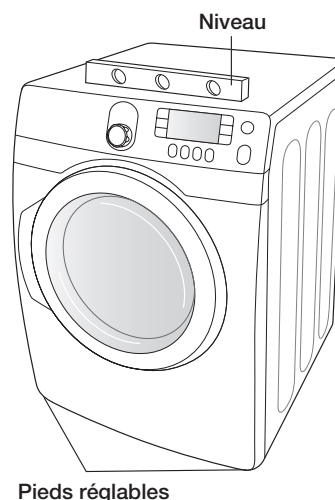

14_ Installation du sèche-linge

4. Consultez la section Evacuation avant d'installer le système d'évacuation. Reliez le sèche-linge et la hotte avec le système de conduites. L'extrémité sertie des sections du conduit doit être orientée vers l'extérieur.
N'utilisez PAS de vis métallique pour assembler les conduits. Ces jointures doivent être effectuées à l'aide de ruban adhésif.
N'utilisez jamais de conduit d'évacuation flexible en plastique.
Conseil pour une installation étanche : installez une section du système d'évacuation sur votre sèche-linge, avant la mise en place définitive.
Servez-vous de ruban adhésif pour maintenir cette section en place sur le sèche-linge, mais veillez à ne pas couvrir les événements de ventilation situés à l'arrière du sèche-linge.
5. Consultez la section Normes électriques.
AVANT TOUTE MISE EN MARCHE OU TEST, observez les instructions de mise à la terre présentées dans la section Mise à la terre.

MODELES POUR LES ETATS-UNIS :

IMPORTANT : tous les modèles destinés aux Etat-Unis sont conçus pour un **BRANCHEMENT 3 FILS**.

Le châssis du sèche-linge est relié à la terre par un conducteur neutre au niveau du bornier.

Un **BRANCHEMENT A 4 FILS** est requis dans les cas suivants : nouvelles constructions, habitations rénovées, mobil homes, réglementations locales n'autorisant pas la mise à la terre via le conducteur neutre. Si vous utilisez un système à 4 fils, vous ne pouvez pas mettre le châssis du sèche-linge à la terre via le conducteur neutre au niveau du bornier. Consultez les instructions suivantes pour plus d'informations sur les BRANCHEMENTS A 3 et 4 FILS.

Retirez le cache du bornier.

Introduisez le cordon d'alimentation équipé d'un réducteur de tension homologué UL par l'orifice découpé dans le panneau à proximité du bornier.

 Vous devez impérativement utiliser un réducteur de tension.

Ne desserrez pas les écrous déjà fixés au bornier. Assurez-vous qu'ils sont bien serrés.
Utilisez une douille longue de 1 cm.

installation du sèche-linge

6. Consultez la section Systèmes fonctionnant au gaz.
Retirez le capuchon de protection du filet au pas du gaz.
Appliquez sur tous les raccords filetés un matériau de joint d'étanchéité pour canalisation ou une bande de Teflon sur 1 tour 1/2.

 Le matériau de joint d'étanchéité utilisé doit être résistant à l'action des gaz de pétrole liquéfié.

Branchez l'alimentation en gaz sur votre sèche-linge.
Un raccord supplémentaire est requis pour relier l'extrémité fileté femelle 1,9 cm du raccord flexible à l'extrémité fileté mâle de 1 cm du sèche-linge.
Serrez fermement les raccords de la conduite de gaz.
Ouvrez l'arrivée du gaz. Confirmez l'absence de fuite de gaz au niveau des raccords, à l'aide d'une solution savonneuse.
Si des bulles apparaissent, resserrez les raccords et recommencez le test.
N'utilisez JAMAIS de flamme nue pour rechercher les fuites de gaz.

Branchements à 3 FILS

1. Desserrez ou retirez la vis centrale du bornier.
2. Reliez le fil neutre (blanc ou central) du cordon d'alimentation à la borne à vis argentée centrale du bornier. Serrez la vis.
3. Reliez les autres fils aux bornes à vis extérieures. Serrez les vis.
4. Serrez les vis de décharge de tension.
5. Insérez la languette du cache du bornier dans la fente située sur le panneau arrière du sèche-linge.

Maintenez le cache en place à l'aide d'une vis.

1. Connecteur de terre externe
2. Fil de terre neutre (vert/jaune)
3. Vis centrale argentée du bornier
4. Fil neutre (blanc ou central)
5. Réducteur de tension 1,9 cm homologué UL

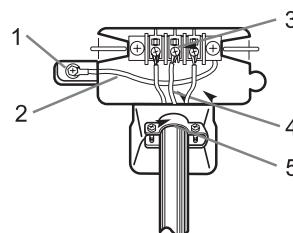

AVERTISSEMENT

Lors de la conversion d'un système électrique à 4 fils en système électrique à 3 fils, le conducteur de terre doit être rebranché sur le support du bornier, pour mettre le châssis du sèche-linge à la terre sur le conducteur neutre.

Branchements à 4 FILS

1. Retirez la vis centrale du bornier.
2. Reliez le fil de terre (vert ou sans habillage) du cordon d'alimentation au conducteur à vis de terre externe.
3. Branchez le fil neutre (blanc ou central) du cordon d'alimentation et le fil de terre de l'appareil (vert à rayures jaunes) sous la vis centrale du bornier.
4. Reliez les autres fils aux bornes à vis extérieures. Serrez les vis.
5. Serrez les vis de décharge de tension.
6. Insérez la languette du cache du bornier dans la fente située sur le panneau arrière du sèche-linge.

Maintenez le cache en place à l'aide d'une vis.

1. Connecteur de terre externe
2. Fil vert ou en cuivre nu du cordon d'alimentation
3. Réducteur de tension 1,9 cm homologué UL
4. Vis centrale argentée du bornier
5. Fil de terre (vert/jaune)
6. Fil neutre (blanc ou central)

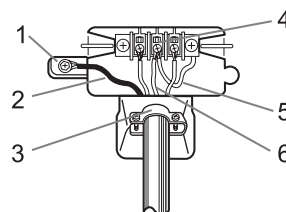

7. À l'aide d'un niveau, contrôlez la position du sèche-linge et réglez les pieds si nécessaire.
8. Profitez-en pour vérifier que tous les branchements gaz (sur les versions au gaz), évacuation et électricité ont été correctement effectués. Branchez le sèche-linge et vérifiez qu'il fonctionne correctement en vous servant de la liste de contrôle ci-dessous.
9. (MODELES AU GAZ UNIQUEMENT - DV428AG*)
Il est possible que le brûleur ne s'allume pas immédiatement si de l'air est présent dans la conduite de gaz. Lancez un programme de séchage à chaud pour purger la conduite. Si le gaz ne s'allume pas dans un délai de 5 minutes, éteignez le sèche-linge et attendez pendant 5 minutes. Assurez-vous que le robinet d'alimentation en gaz du sèche-linge est ouvert. Pour vérifier l'allumage du gaz, contrôlez l'émission de chaleur au niveau de l'évacuation.

LISTE DE CONTRÔLE FINAL POUR L'INSTALLATION

- Le sèche-linge est branché sur une prise électrique et correctement relié à la terre.
- Les conduites d'évacuation sont installées et les joints maintenus par du ruban adhésif.
- AUCUN conduit flexible en plastique n'est utilisé.
- Le matériel d'évacuation est en métal rigide ou en métal flexible avec parois rigides.
- Le sèche-linge est de niveau et ses pieds sont posés au sol de manière stable.
- Modèles au gaz : l'arrivée de gaz est ouverte et aucune fuite de gaz n'est détectée.
- Allumez votre sèche-linge pour vérifier qu'il fonctionne bien, puis éteignez-le.

installation du sèche-linge

CONSEILS POUR L'ÉVACUATION DU SÈCHE-LINGE



AVERTISSEMENT

Les conduits en plastique ou non métalliques représentent un danger potentiel d'incendie.

1. Assurez-vous que le sèche-linge a été installé de manière à ce que l'évacuation de l'air se fasse sans problème.

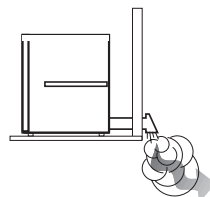

2. Utilisez un conduit d'évacuation métallique rigide de 10,2 cm. Scellez tous les joints à l'aide d'un ruban adhésif, y compris au niveau du sèche-linge. N'utilisez jamais de vis, qui entraînent l'accumulation de peluches.

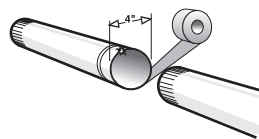

3. Faites en sorte que les conduits soient aussi droits que possible.

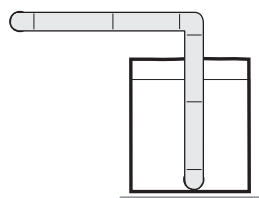

4. Nettoyez tous les anciens conduits avant d'installer votre nouveau sèche-linge. Vérifiez que le clapet d'air s'ouvre et se ferme sans problème. Inspectez et nettoyez le système d'évacuation une fois par an.

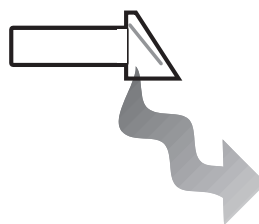

Ne laissez pas un système d'évacuation de mauvaise qualité ralentir le séchage ! Evitez les situations suivantes :

1. Utilisation d'un système d'évacuation de mauvaise qualité.
2. Utilisation d'un conduit flexible en plastique, aux parois fines ou non métallique.
3. Utilisation de conduits inutilement longs, dotés de nombreux coudes.
4. Utilisation de conduits et d'évents bouchés ou écrasés.

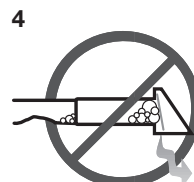
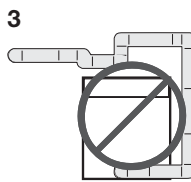
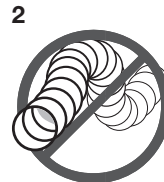
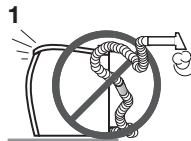

INVERSION DU HUBLOT

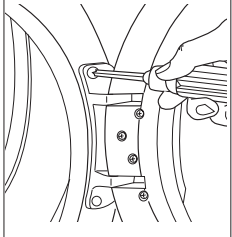
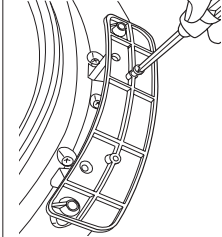
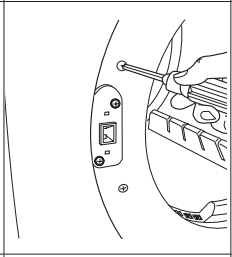
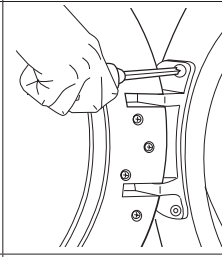
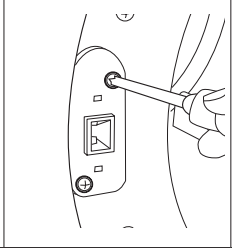
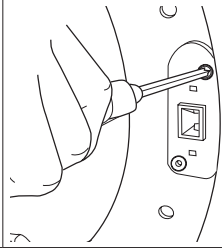
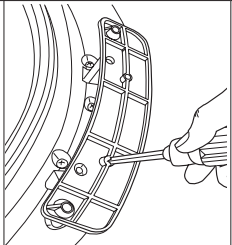
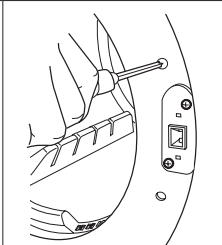
<ol style="list-style-type: none"> 1. Débranchez le cordon d'alimentation. 2. Retirez les deux vis de la charnière du hublot. 3. Soulevez le hublot et retirez-le du sèche-linge. 		<ol style="list-style-type: none"> 7. Remontez les vis noires dans les autres trous. 	
<ol style="list-style-type: none"> 4. Retirez les deux vis sur le côté opposé de la charnière du hublot. 		<ol style="list-style-type: none"> 8. Placez le hublot de l'autre côté et refixez-le sur le sèche-linge. 	
<ol style="list-style-type: none"> 5. Retirez les deux vis du dispositif de fermeture. 		<ol style="list-style-type: none"> 9. Remontez le dispositif de fermeture. 	
<ol style="list-style-type: none"> 6. Retirez une vis noire de la charnière du hublot. 		<ol style="list-style-type: none"> 10. Remontez les vis dans les trous restant. 	

instructions et conseils d'utilisation

PRÉSENTATION DU PANNEAU DE COMMANDE

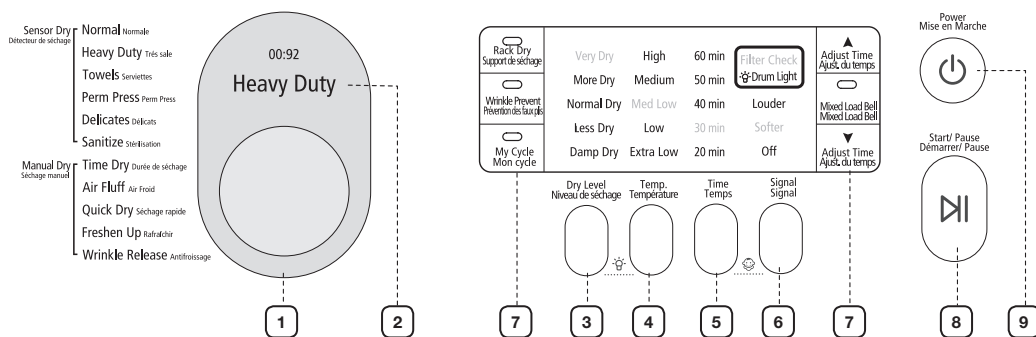

1 Sélecteur de programme

Pour choisir un cycle, positionnez le sélecteur sur le programme de votre choix. Un voyant s'allume à côté du programme choisi. Les programmes Normal, Heavy Duty, Towels, Perm Press et Delicates sont des cycles fonctionnant avec détecteur de séchage (Sensor Dry).

La fonction Sensor Dry détecte automatiquement le degré d'humidité du linge et éteint le sèche-linge une fois le niveau souhaité atteint (très sec à légèrement humide).

Normal (Normale): programme utilisé pour sécher le linge en coton, les sous-vêtements et le linge de table.

Heavy Duty (Très sale): programme utilisé pour sécher à température élevée des tissus épais, tels que les jeans, le velours côtelé ou les vêtements de travail.

Towels (Serviettes): programme utilisé pour sécher les serviettes de bain.

Perm Press (Perm Press): programme utilisé pour le séchage automatique des tissus infroissables en coton, synthétique et lainage. Il a un effet anti-froissage car il rallonge le cycle de refroidissement en fin de programme.

Delicates (Déliçats): programme conçu pour le séchage à basse température des articles fragiles.

Sanitize (Stérilisation): programme utilisé pour stériliser le linge en appliquant une température élevée, qui pénètre jusqu'au cœur du tissu lors du cycle de séchage. Ce programme est idéal pour stériliser literie et rideaux.

Time Dry (Durée de séchage): fonction permettant de sélectionner la durée souhaitée pour le cycle, en minutes.

Placez la molette du sélecteur de programme sur Time Dry, puis appuyez sur la flèche vers le haut Adjust Time (Réglage de durée) pour définir la durée du séchage.

Appuyez plusieurs fois sur la flèche pour faire défiler les différents paramètres.

Air Fluff (Air froid): programme qui fait tourner le linge à la température ambiante de la pièce.

Quick Dry (Séchage rapide): cycle de séchage de 30 minutes.

Freshen up (Rafraîchir): ce programme permet de détruire les odeurs et de rafraîchir les vêtements.

Wrinkle Release (Antifroissage): ce programme permet de défroisser les vêtements propres, secs et légèrement froissés (ex. : vêtements provenant d'une armoire, d'une valise ou du sèche-linge). Le programme Wrinkle Release (Anti-froissage) s'utilise à toutes les températures.



Une surcharge du sèche-linge peut entraîner une baisse des performances.

<p>2 Ecran à affichage numérique</p>	<p>La fenêtre d'affichage indique la durée restante estimée pour le programme, après activation du bouton Start/Pause (Démarrer/Pause). Cette durée estimée peut varier à mesure que le programme avance.</p> <p>Le voyant Drying (Séchage) s'allume et reste allumé jusqu'à la fin du programme.</p> <p>Lorsque le sèche-linge entre en phase de refroidissement, le voyant Cooling s'allume.</p> <p>Lorsque le sèche-linge entre en phase de rotation anti-froissage, le voyant Wrinkle Prevent s'allume.</p> <p>Lorsque le programme est terminé, la mention « END » (Fin) s'affiche sur l'écran, jusqu'à ce que vous ouvriez le hublot du sèche-linge ou que vous appuyiez sur le bouton Power (Marche/Arrêt).</p> <p>Si votre sèche-linge est en pause pendant un programme, les voyants clignotent jusqu'à ce que vous appuyiez sur Start/Pause.</p>
<p>3 Bouton Dry Level (Niveau de séchage)</p>	<p>Pour sélectionner le niveau de séchage en mode Normal, Heavy Duty ou avec les autres programmes Sensor Dry, appuyez sur le bouton Dry Level. Un voyant s'allume à côté du niveau de séchage souhaité.</p> <p>Appuyez plusieurs fois sur ce bouton pour faire défiler les différents paramètres. Pour obtenir un séchage parfait sur des volumes de linge plus importants, vous pouvez utiliser les paramètres Very Dry (Très sec) ou More Dry (Plus sec).</p> <p>Le paramètre Less Dry (Moins sec) convient mieux aux tissus légers ou pour faire disparaître les traces d'humidité des vêtements en fin de programme.</p> <p>Le paramètre Damp Dry (Humide) a été conçu pour sécher partiellement le linge. Utilisez-le pour les articles qui doivent finir de sécher à plat ou en suspension.</p>
<p>4 Bouton Temp. (Température)</p>	<p>Appuyez sur le bouton Temp. pour sélectionner la température appropriée en fonction de la charge de linge. Un voyant s'allume à côté de la température souhaitée. Appuyez plusieurs fois sur le bouton pour faire défiler les différents paramètres.</p> <p>High (Elevée) : pour le linge en coton résistant ou portant l'étiquette Séchage en machine autorisé.</p> <p>Medium (Moyenne) : pour les tissus infroissables, le synthétique, les cotons légers et le linge portant l'étiquette Séchage en machine température moyenne.</p> <p>Medium Low (Moyenne – Basse) : pour les tissus synthétiques et les lainages lavables, supportant un séchage en machine, mais à température entre moyenne et basse.</p> <p>Low (Basse) : pour les articles sensibles à la chaleur, dont l'étiquette indique Séchage en machine froid ou tiède.</p> <p>Extra Low (Très basse) : séchage à la plus basse température possible.</p>
<p>5 Bouton Time (Durée)</p>	<p>Ce bouton vous permet de définir la durée de cycle, lorsque vous utilisez des programmes en séchage manuel (Manual Dry).</p> <p>Lors d'un programme Sensor Dry (Détecteur de séchage), le voyant de durée est éteint car le temps de séchage est déterminé par le niveau d'humidité.</p>
<p>6 Bouton Signal</p>	<p>Un signal sonore retentit à la fin du programme.</p> <p>Lorsque l'option Wrinkle Prevent (Anti-froissage) est activée, le signal retentit par intermittence.</p> <p>Vous pouvez régler le volume de ce signal sonore ou le désactiver en appuyant sur le bouton Signal.</p> <p>Appuyez plusieurs fois sur le bouton pour faire défiler les différents paramètres.</p>

instructions et conseils d'utilisation

7 Option Select Cycle (Sélection de cycle)	<p>Adjust Time (Réglage de durée) : vous pouvez augmenter ou diminuer la durée de séchage automatiquement préconfigurée pour les programmes Manual Dry (Time Dry, Quick Dry ou Air Fluff).</p> <p>Pour ce faire, appuyez sur la flèche Adjust Time (Réglage de durée) vers le haut ou vers le bas, jusqu'à ce que la durée souhaitée s'affiche.</p> <p>Wrinkle Prevent (Anti-froissage) :cette fonction effectue 90 minutes de rotation intermittente à froid, à la fin du programme, pour éviter que le linge se froisse. Appuyez sur le bouton Wrinkle Prevent pour activer cette fonction.</p> <p>Le voyant situé au-dessus du bouton s'allume lorsque la fonction Wrinkle Prevent est sélectionnée.</p> <p>Une fois que le linge est sec, vous pouvez le retirer à tout moment du sèche-linge pendant le cycle Wrinkle Prevent.</p> <p>My Cycle (Mon programme) : choisissez le programme, la température, le niveau de séchage, etc. que vous préférez (voir page 22 pour plus d'informations).</p> <p>Rack Dry (Séchage sur grille) : cette option est disponible en mode Time Dry. La seule température disponible est Extra Low (Très basse) (voir page 23 pour plus d'informations).</p> <p>Mixed Load Bell (Charge mixte) : cette alarme avertit l'utilisateur lorsque le niveau de séchage « légèrement humide » (séchage à 80 %) est atteint, lorsque la charge contient différents types d'articles. L'alarme dure cinq (5) secondes et le cycle ne s'interrompt pas.</p> <p>Cette fonction est disponible uniquement en mode Sensor Dry. Les niveaux de séchage possibles sont Normal Dry (Séchage normal), More Dry (Plus sec) et Very Dry (Très sec).</p>
8 Bouton Start/Pause (Démarrer/Pause)	Appuyez sur ce bouton pour interrompre et relancer les programmes.
9 Bouton Power (Marche/Arrêt)	Appuyez une fois sur ce bouton pour mettre le sèche-linge en marche. Réappuyez dessus pour l'éteindre. Si le sèche-linge reste allumé pendant plus de 10 minutes sans qu'aucun bouton ne soit actionné, il s'éteint automatiquement.

SÉCURITÉ ENFANT

Cette fonction empêche les enfants de jouer avec le sèche-linge.

Activation/Désactivation

Si vous souhaitez activer ou désactiver la fonction Child Lock (Sécurité enfant), appuyez simultanément sur les boutons Time et Signal pendant 3 secondes.

Activation :

1. Vous pouvez activer cette fonction alors que le sèche-linge fonctionne.
2. Lorsque la sécurité enfant est activée, aucun bouton ne peut-être utilisé à l'exception du bouton d'alimentation (Power). Pour utiliser les autres boutons, vous devez désactiver la fonction de sécurité enfant.
3. Le voyant Child Lock s'allume.



1. Si le sèche-linge est remis en marche, la sécurité enfant reste activée.



2. Pour la désactiver, observez les instructions ci-dessus.

Si les boutons, à l'exception du bouton Power, ne répondent pas, vérifiez le voyant Child Lock.

ECLAIRAGE DU TAMBOUR

Cette fonction permet d'éclairer le tambour lorsque le sèche-linge est en marche.

Activation/Désactivation

Si vous souhaitez activer ou désactiver l'éclairage du tambour, appuyez simultanément sur les boutons Dry Level et Temp. pendant 3 secondes.

-  Vous pouvez activer/désactiver cette fonction à tout moment, que le sèche-linge soit en cours de cycle ou non.
Si vous ne désactivez pas l'éclairage du tambour dans les 4 minutes suivant son activation, celui-ci s'éteindra automatiquement.

MODIFICATION DE LA LANGUE

Vous pouvez modifier la langue d'affichage de l'écran. Les langues disponibles sont l'anglais, le français et l'espagnol.

Maintenez les touches Rack Dry et Wrinkle Prevent enfoncées pendant 3 secondes jusqu'à ce que l'écran change. Sélectionnez ensuite la langue de votre choix en appuyant sur le bouton Signal.

Une fois définie, la langue choisie reste en mémoire, même lorsque le sèche-linge est éteint ou débranché.

MY CYCLE (MON PROGRAMME)

Cette fonction vous permet d'activer votre programme personnalisé comprenant le réglage des options Dry Level (Niveau de séchage), Temp. (Température), Time (Durée), etc.

En appuyant sur le bouton My Cycle, vous activez les réglages définis lors du précédent mode My Cycle. (Par défaut : programme Normal)

Si le mode My Cycle est activé, le voyant correspondant s'allume.

Vous pouvez sélectionner toutes les options en mode My Cycle, comme suit.

1. Sélectionnez le programme souhaité à l'aide du sélecteur de programme.
2. Définissez ensuite les options de votre choix.

-  Chaque programme possède ses propres options par défaut, programmées automatiquement. Pour afficher la liste des options par défaut, consultez la page F-3.

3. Une fois la configuration terminée, vous pouvez lancer le programme My Cycle en appuyant sur le bouton Start/Pause en mode My Cycle. Le programme et les options que vous sélectionnez s'afficheront la prochaine fois que vous sélectionnez My Cycle.

-  Vous pouvez modifier la configuration du programme My Cycle en répétant la procédure indiquée ci-dessus.
La dernière configuration définie s'affichera la prochaine fois que vous utiliserez le programme My Cycle.

instructions et conseils d'utilisation

SUPPORT DE SÉCHAGE

Installation du support de séchage

1. Ouvrez le hublot du sèche-linge.
2. Placez le support de séchage dans le tambour en encastrant les deux pieds arrière dans les orifices prévus à cet effet, au niveau de la paroi arrière du sèche-linge.
3. Placez le bord avant du support de séchage en haut du filtre à peluches.
4. Posez les articles à sécher sur le support en laissant suffisamment d'espace entre eux de manière à ce que l'air puisse circuler correctement.
5. Fermez le hublot du sèche-linge.
6. Utilisez le programme Time Dry (Temps de séchage). Sélectionnez la durée en fonction de l'humidité et du poids du linge. Mettez le sèche-linge en marche. Il peut être nécessaire de réinitialiser le minuteur si la durée de séchage doit être prolongée.

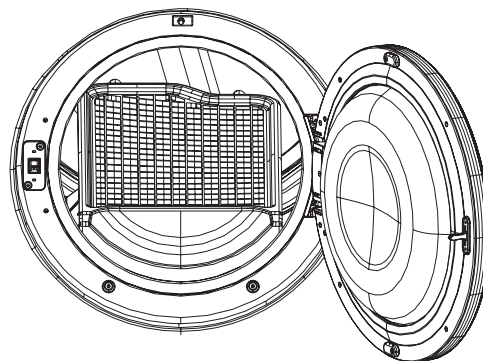

ARTICLES	TEMPERATURE CONSEILLÉE
Pulls lavables (mettre en forme et poser à plat sur le support)	Séchage à chaud (température très basse)
Peluches (remplies de fibres coton ou polyester)	Séchage à chaud (température très basse)
Peluches (remplies de mousse ou de caoutchouc)	Séchage à froid
Oreillers à base de caoutchouc mousse	Séchage à froid
Baskets	Séchage à froid

 **AVERTISSEMENT** Sécher à chaud des articles en plastique, en caoutchouc ou en caoutchouc mousse peut endommager l'article et engendrer un risque d'incendie.

NETTOYAGE DU FILTRE À PELUCHES

- Après chaque séchage.
- Pour réduire la durée de séchage.
- Pour un meilleur rendement énergétique.

 Ne faites pas fonctionner le sèche-linge si le filtre à peluches n'est pas remis en place.

CHARGEMENT DU SÈCHE-LINGE

- N'introduisez qu'une seule charge de linge lavé à la fois dans votre sèche-linge.
- Un mélange de textiles épais et légers séchera différemment. Par conséquent, les textiles légers risquent d'être secs alors que les textiles épais seront encore humides, à la fin du programme de séchage.
- Ajoutez un ou plusieurs articles similaires dans votre sèche-linge lorsque seul un ou deux articles ont besoin d'être séchés.
Ceci améliore l'action du tambour et l'efficacité du séchage.
- Une surcharge de linge réduit l'action du tambour et induit un séchage non uniforme, ainsi qu'un froissage excessif de certains tissus.

MISE EN ROUTE

1. Chargez votre sèche-linge sans tasser le linge. Surtout, NE le surchargez PAS.
2. Fermez le hublot.
3. Sélectionnez le programme et les options appropriés en fonction de la charge de linge (voir pages 20 et 21).
4. Appuyez sur le bouton Start/Pause.
5. Le voyant du sèche-linge s'allume.
6. Une estimation de la durée du programme apparaît sur l'écran.
La durée peut varier afin de mieux indiquer le temps de séchage restant pour le programme.

-  • Une fois le cycle terminé, le voyant Door Lock de verrouillage du hublot s'éteint et le message « End » (Fin) apparaît à l'écran.
- Appuyer sur le bouton Power annule le programme et arrête le sèche-linge.
 - Les voyants Drying (Séchage), Cooling (Refroidissement) et Wrinkle Prevent (Anti-froissage) s'allument lorsque le programme entame ces cycles de séchage.

entretien et nettoyage

PANNEAU DE COMMANDE

Nettoyez le panneau de commande avec un chiffon doux et humide. N'utilisez pas de produits abrasifs. Ne vaporisez aucun produit d'entretien directement sur le panneau de commande. Certains détachants pour tissu peuvent endommager le revêtement du panneau de commande. Appliquez donc ces produits à l'écart de votre sèche-linge et essuyez immédiatement toute éclaboussure ou vaporisation en excès.

TAMBOUR

Retirez les taches de crayon, d'encre ou de teinture (sur les articles neufs comme les serviettes ou les jeans), à l'aide d'un détachant universel.

Frottez ensuite avec une vieille serviette ou un chiffon, pour retirer toute substance en excès (tache ou détachant).

Une fois ces étapes terminées, il est possible que les taches soient encore visibles mais elles ne devraient pas salir le reste du linge.

TAMBOUR EN ACIER INOXYDABLE

Pour nettoyer un tambour en acier inoxydable, utilisez un chiffon humide imprégné d'un détergent doux et non abrasif adapté aux surfaces en acier inoxydable.

Retirez les résidus de détergent et essuyez avec un chiffon propre.

EXTÉRIEUR DU SÈCHE-LINGE

Nettoyez avec un chiffon doux et humide. N'utilisez pas de produits abrasifs.

Protégez la surface des objets pointus.

Ne posez pas d'objets lourds (ex. : baril de lessive) ou aiguisés sur le sèche-linge. Utilisez le support prévu à cet effet ou une boîte de rangement.

Ceci risquerait de rayer ou d'endommager le capot supérieur du sèche-linge.

Les faces du sèche-linge étant lisses et brillantes, elles sont sensibles aux rayures et aux coups.

Évitez de les endommager lorsque vous utilisez le sèche-linge.

SYSTÈME D'ÉVACUATION DU SÈCHE-LINGE

Vous devez l'inspecter et le nettoyer une fois par an pour garantir des performances optimales.

Nettoyez l'extérieur de la hotte plus fréquemment pour garantir son bon fonctionnement.

conseils d'entretien du linge

Respectez les symboles textiles ou les consignes du fabricant concernant le séchage des articles spéciaux. Si aucun symbole textile n'est fourni, observez les consignes suivantes.

Couvre-lits et couettes	<ul style="list-style-type: none">• Observez les symboles de l'étiquette ou sélectionnez le programme de séchage Normal et la température High (Elevée)• Vérifiez que l'article est complètement sec avant de l'utiliser ou de le ranger.• Il est parfois nécessaire de repositionner l'article dans le sèche-linge pour assurer un séchage homogène.
Couvertures	<ul style="list-style-type: none">• Sélectionnez le programme Normal et ne séchez qu'une couverture à la fois pour garantir un séchage optimal.• Vérifiez que l'article est complètement sec avant de l'utiliser ou de le ranger.
Rideaux et tentures	<ul style="list-style-type: none">• Sélectionnez le programme Perm Press (Infroissable) et la température Low (Basse) ou Extra Low (Très basse) pour réduire le froissage.• Séchez ce type de linge par petits volumes pour obtenir de meilleurs résultats et sortez-le dès que possible.
Couches en tissu	<ul style="list-style-type: none">• Sélectionnez le programme Normal et la température High (Elevée) pour les couches en tissu ouaté et duveteux.
Articles garnis de duvet (vestes, sacs de couchage, couettes, etc.)	<ul style="list-style-type: none">• Sélectionnez le programme Normal et la température Low (Basse) ou Extra Low (Très basse).• Ajouter une ou deux serviettes de bain sèches pour accélérer le séchage et absorber l'humidité.
Caoutchouc mousse (tapis, peluches, épaulettes, etc.)	<ul style="list-style-type: none">• Ne séchez PAS ces articles à chaud. Servez-vous du programme Air Fluff (A froid).• AVERTISSEMENT : sécher un article à base de caoutchouc à chaud risque de l'endommager ou de provoquer un incendie.
Oreillers	<ul style="list-style-type: none">• Sélectionnez le programme Normal.• Ajoutez deux serviettes sèches et une paire de baskets propres pour favoriser l'action du tambour et dé-pelucher l'article.• NE séchez PAS des oreillers à base de capoc ou de mousse dans le sèche-linge. Servez-vous du programme Air Fluff (A froid).
Plastiques (rideaux de douche, bâches, etc.)	<ul style="list-style-type: none">• Sélectionnez le programme Air Fluff (A froid) ou Time Dry (Temps de séchage) et la température Low (Basse) ou Extra Low (Très basse), en fonction des symboles figurant sur l'étiquette.

ARTICLES A NE PAS SECHER DANS LE SECHE-LINGE :

- Articles en fibre de verre (rideaux, tentures, etc.).
- Lainages, sauf indication contraire sur l'étiquette.
- Articles imprégnés d'huile végétale ou alimentaire.

dépannage

VÉRIFIEZ LES POINTS SUIVANTS SI VOTRE SÈCHE-LINGE...

PROBLEME	SOLUTION
Ne fonctionne pas correctement.	<ul style="list-style-type: none">• Assurez-vous que le hublot est bien fermé.• Vérifiez que le cordon d'alimentation est branché sur une prise électrique opérationnelle.• Vérifiez le disjoncteur et les fusibles de votre domicile.• Appuyez de nouveau sur le bouton Start/Pause (Démarrage/Pause) en cas d'ouverture du hublot en cours de programme.
Ne chauffe pas.	<ul style="list-style-type: none">• Vérifiez le disjoncteur et les fusibles de votre domicile.• Sélectionnez une autre température que Air Fluff (A froid).• Sur un sèche-linge à gaz, vérifiez que l'alimentation en gaz est ouverte.• Nettoyez le filtre à peluches et le conduit d'évacuation.• Le sèche-linge est peut-être en phase de refroidissement du programme.
Ne sèche pas.	<ul style="list-style-type: none">• Vérifiez tous les points susmentionnés, plus...• Vérifiez que la hotte extérieure peut s'ouvrir et se fermer sans problème.• Vérifiez que des peluches ne se sont pas accumulées dans le système d'évacuation. Le conduit doit être inspecté et nettoyé une fois par an.• Utilisez un conduit d'évacuation métallique rigide de 10,2 cm.• Évitez de surcharger le tambour 1 charge de linge lavé = 1 charge de linge à sécher.• Triez les articles : légers d'un côté, épais de l'autre.• Il est parfois nécessaire de repositionner dans le sèche-linge les articles volumineux, comme les couvertures ou les couettes, pour assurer un séchage homogène.• Vérifiez que le lave-linge essore correctement le linge pour évacuer la quantité d'eau adéquate.• La charge de linge est peut-être insuffisante pour que l'action du tambour soit efficace. Ajoutez quelques serviettes.
Fait du bruit.	<ul style="list-style-type: none">• Vérifiez le linge à la recherche de pièces de monnaie, de boutons décousus, de clous, etc. Retirez aussitôt ces objets.• Il est normal d'entendre la mise en marche et l'arrêt du robinet de gaz du sèche-linge (le cas échéant) ou du système de chauffage, tout au long du programme de séchage.• Vérifiez que le sèche-linge est correctement surélevé, comme indiqué dans les instructions d'installation.• Il est normal que le sèche-linge émette un « bourdonnement », du fait de la grande vitesse de déplacement de l'air à travers le tambour du sèche-linge et le système d'évacuation.

PROBLEME	SOLUTION
Ne sèche pas le linge uniformément.	<ul style="list-style-type: none"> • Les coutures, les poches et les autres zones épaisses peuvent ne pas sécher complètement alors que le reste du linge a atteint le niveau de séchage sélectionné. Cette situation est normale. Sélectionnez le programme Very Dry (Très sec), au besoin. • Si vous séchez un article épais avec une charge de textile léger, par exemple une serviette de toilette avec des draps, il est possible que l'article ne soit pas complètement sec lorsque le reste du linge atteint le niveau de séchage souhaité. Triez les articles, légers d'un côté, épais de l'autre, pour obtenir des résultats de séchage homogènes.
Dégage une odeur.	<ul style="list-style-type: none"> • Les odeurs ménagères (peinture, vernis, détachant, etc.) peuvent entrer dans le sèche-linge via l'air ambiant de la pièce. Cette situation est normale puisque le sèche-linge aspire l'air de la pièce, le chauffe, l'introduit dans le tambour, puis l'éjecte à l'extérieur. • Lorsque ces odeurs persistent dans l'air, aérez longuement la pièce avant d'utiliser le sèche-linge.
S'arrête avant que le linge ne soit sec.	<ul style="list-style-type: none"> • Il n'y a pas assez de linge dans le sèche-linge. Ajoutez du linge ou quelques serviettes et relancez le programme. • Il y a trop de linge dans le sèche-linge. Retirez du linge et relancez le sèche-linge.
Les vêtements sont pelucheux.	<ul style="list-style-type: none"> • Assurez-vous que le filtre est propre avant chaque cycle. Sur les charges produisant beaucoup de peluches, il peut être nécessaire de nettoyer le filtre en cours de cycle. • Certains tissus produisent une grande quantité de peluches (par exemple, les serviettes en coton). Ces articles doivent être séchés séparément des tissus qui attirent particulièrement les peluches (comme un pantalon en velours) • Si la quantité de linge lavé est trop importante, séparez la charge en deux pour le séchage. • Vérifiez soigneusement les poches de vêtement avant le lavage et le séchage.
Les vêtements sont encore froissés après le programme Wrinkle-Care.	<ul style="list-style-type: none"> • Chargez entre 1 et 4 articles pour plus d'efficacité. • Chargez moins de vêtements et de préférence des articles similaires.
Les vêtements gardent une odeur après le programme Refresh.	<ul style="list-style-type: none"> • Les tissus présentant une odeur forte doivent être lavés selon un cycle normal.

dépannage

CODES SYSTÈME



































Des codes système s'affichent parfois pour vous permettre de mieux comprendre le problème rencontré par le sèche-linge.

AFFICHAGE DE L'ERREUR	AFFICHAGE DE LA SOLUTION	
Erreur! Problème avec le capteur de température.	Solution 1/2 Essayez de redémarrer le cycle. Si le problème	Solution 2/2 persiste, appelez le service de dépannage.
Erreur! La porte est ouverte.	Solution 1/2 Fermer la porte et puis redémarrez. Si le problème	Solution 2/2 persiste, appelez pour service de dépannage.
Erreur! Problème de détection de l'ouverture de la porte de chargement.	Solution 1/2 Essayez de redémarrer le cycle. Si le problème	Solution 2/2 persiste, appelez le service de dépannage.
Erreur! Un bouton est appuyé ou coincé continuellement.	Solution 1/3 Vérifiez qu'un bouton n'est PAS coincé ni appuyé de façon	
	Solution 2/3 Continuez. Essayez de redémarrer le cycle. Si le problème	Solution 3/3 persiste, appelez le service de dépannage.
Erreur! Limite de temps dépassée.	Solution Appelez le service de dépannage.	
Erreur! Surchauffé.	Solution Appelez le service de dépannage.	
Erreur! Problème de contrôle électronique.	Solution 1/2 Essayez de redémarrer le cycle. Si le problème	Solution 2/2 persiste, appelez le service de dépannage.
Erreur! Coupeure de courant.	Solution 1/2 Essayez de redémarrer le cycle. Si le problème	Solution 2/2 persiste, appelez le service de dépannage.

Pour tout autre code non répertorié ici, appelez le 1-800-726-7864 (1-800-SAMSUNG)

TABLEAU DES SYMBOLES TEXTILES

Les symboles suivants fournissent des conseils d'entretien des vêtements. Les étiquettes d'entretien des vêtements incluent les symboles de lavage, de blanchiment, de séchage, de repassage et de nettoyage à sec, le cas échéant. L'utilisation de symboles garantit la cohérence des informations entre les fabricants de vêtements (articles domestiques ou importés). Respectez ces symboles textile pour optimiser la durée de vie de votre linge et limiter les problèmes de lavage.

Lavage		Instructions spéciales		Blanchiment	
	Normal		Séchage en suspension		Ne pas laver
	Infroissable / Anti-froissage		Séchage sans essorage		Ne pas tordre
	Lavage délicat		Séchage à plat		Pas de blanchiment
	Lavage à la main	Température			Pas de séchage machine
Température de l'eau**			Elevée		Pas de vapeur
	Chaud		Moyenne		Pas de repassage
	Tiède		Basse	Nettoyage à sec	
	Froid		Toutes températures		Nettoyage à sec autorisé
Blanchiment			Ni air, ni chaleur		Pas de nettoyage à sec
	Blanchiment (tout type, au besoin)	Température fer ou vapeur			Séchage en suspension
	Blanchiment sans chlore (non décolorant) Blanchiment (au besoin)		Elevée		Séchage sans essorage
	Programme de séchage machine		Moyenne		Séchage à plat
Normal			Basse		
	Infroissable / Anti-froissage				
	Délicat				

** Les symboles par point représentent la température appropriée de l'eau de lavage pour divers articles. Les plages de températures sont les suivantes : Chaud (41 à 52 °C), Tiède (29 à 41 °C) et Froid (16 à 29 °C). La température de l'eau de lavage doit être d'au moins 16 °C pour activer la lessive et obtenir un lavage efficace.

annexe

PROTECTION DE L'ENVIRONNEMENT

Cet appareil a été fabriqué à partir de matériaux recyclables. Si vous décidez de le jeter, veuillez respecter les normes locales en matière de mise au rebut. Coupez le cordon d'alimentation de façon à ce que l'appareil ne puisse pas être raccordé à une source électrique. Démontez le hublot afin que des animaux et des enfants ne se retrouvent pas piégés à l'intérieur de l'appareil.

DÉCLARATION DE CONFORMITÉ

Cet appareil est conforme à la norme UL2158.

CARACTÉRISTIQUES TECHNIQUES

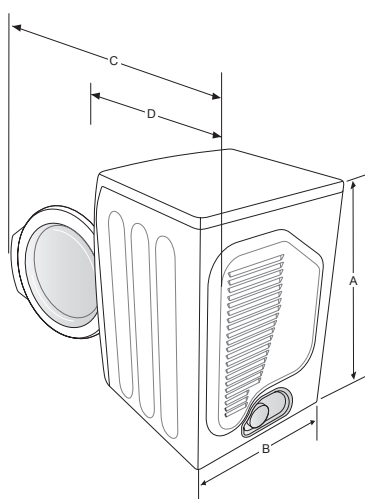

TYPE	SECHE-LINGE A CHARGEMENT FRONTAL			
DIMENSIONS	Légende	Centimètres	Légende	Centimètres
	A. Hauteur	39" (99.1)	C. Profondeur, hublot ouvert à 90°	49" (124.5)
	B. Largeur	27" (68.6)	D. Profondeur	30.25" (77.0)
POIDS	54,76 kg			
PUISSANCE DE CHAUFFE	5 300 W			
CONSOMMATION	A FROID		268 W	
	CHAUFFAGE		5 445 W	

TABLEAU DES PROGRAMMES

Programme		Valeur par défaut			Séchage	Refroidissement	Anti-froissage
		Température	Niveau de séchage	Durée	Durée	Durée	Durée
Détecteur de séchage	Normale	Elevée (Moyenne)	Séchage normal	44 min.	39 min.	5 min.	90 min.
	Très sale	Elevée (Aucun changement)	Séchage normal	60 min.	55 min.	5 min.	90 min.
	Serviettes	Elevée (Moyenne)	Séchage normal	52 min.	47 min.	5 min.	90 min.
	Perm Press	Moyenne (Aucun changement)	Séchage normal	34 min.	24 min.	10 min.	90 min.
	Déliçats	Basse (Aucun changement)	Séchage normal	29 min.	24 min.	5 min.	90 min.
	Stérilisation	Elevée (Aucun changement)	Très sec	60 min.	55 min.	5 min.	90 min.
Séchage manuel	Durée de séchage	Elevée	-	40 min.	35 min.	5 min.	90 min.
	Air froid	Aucun changement	-	20 min.	-	20 min.	90 min.
	Séchage rapide	Elevée	-	30 min.	25 min.	5 min.	90 min.
	Rafraîchir	Elevée (Aucun changement)	-	15 min.	14 min.	1 min.	90 min.
	Antifroissage	Moyenne (Aucun changement)	-	20 min.	27 min.	3 min.	90 min.

garantie

SECHE-LINGE SAMSUNG

GARANTIE LIMITEE A L'ACHETEUR INITIAL

Ce produit de la marque SAMSUNG, fourni, distribué par SAMSUNG ELECTRONICS CANADA, INC. (SAMSUNG) et livré neuf, dans son emballage d'origine à l'acheteur initial, est garanti par SAMSUNG contre tout défaut de fabrication relatif aux matériaux et à la qualité d'exécution, pour une période de garantie limitée de :

Un (1) an (pièces et main d'oeuvre)

Cette garantie limitée prend effet à la date originale d'achat. Elle ne s'applique qu'aux produits achetés et utilisés au Canada.

Pour bénéficier de la garantie en cas de problème, l'acheteur doit contacter SAMSUNG afin de déterminer précisément le problème et connaître les procédures de maintenance.

Les opérations de maintenance sous garantie ne peuvent être réalisées que par un centre de service agréé SAMSUNG.

La facture d'achat datée originale doit être présentée sur demande comme preuve d'achat à SAMSUNG ou au centre de service agréé SAMSUNG.

SAMSUNG s'engage à assurer un service de réparation gratuit à domicile pendant la période de garantie. Ce service est soumis à disponibilité sur le territoire Canada.

Le service de réparation à domicile n'est pas disponible dans toutes les zones géographiques.

Pour bénéficier du service de réparation à domicile, le produit doit se trouver dans un endroit dégagé et accessible au technicien.

Si ce service n'est pas disponible, SAMSUNG peut choisir de prendre à sa charge le transport aller/retour du produit vers un centre de service agréé.

SAMSUNG s'engage à réparer, remplacer ou rembourser le produit, selon sa convenance, et gratuitement comme stipulé ci-après, avec des pièces ou produits neufs ou reconditionnés s'il s'avère défectueux, au cours de la période de garantie limitée spécifiée ci-dessus.

Tous les produits ou pièces remplacés deviennent la propriété de SAMSUNG et doivent être renvoyés à SAMSUNG.

Les pièces de rechange et les produits sont couverts pour la période restante de garantie ou quatre-vingt-dix (90) jours, si la période de garantie est inférieure à 90 jours.

La garantie limitée couvre les défauts de fabrication relatifs aux matériaux et à la qualité d'exécution survenus dans le cadre d'une utilisation normale et non commerciale du produit et ne s'applique pas aux conditions suivantes : dégâts survenus lors de l'expédition, de la livraison et de l'installation ; applications et utilisations incorrectes du produit ; produits ou numéros de série altérés ; dégâts esthétiques ou de finition extérieure ; accidents, abus, négligence, dégâts occasionnés par le feu, l'eau, la foudre ou toute autre catastrophe naturelle ; utilisation de produits, d'équipements, de systèmes, d'utilitaires, de services, de pièces, de fournitures, d'accessoires, d'applications, d'installations, de réparations, de câbles externes ou de connecteurs non fournis ou agréés par SAMSUNG et entraînant des dommages ou des problèmes de maintenance au niveau du produit ; tension de ligne extérieure incorrecte et variations ou augmentations de tension ; réglages effectués par le client et non-respect des instructions d'utilisation ou de nettoyage, d'entretien et environnementales couvertes, telles que spécifiées dans le manuel d'utilisation ; retrait et réinstallation du produit ; problèmes causés par des nuisibles.

Cette garantie limitée ne couvre pas les problèmes résultant d'un courant, d'une tension ou d'une alimentation électrique incorrect(e), ainsi que d'ampoules électriques, de fusibles ou de câblage inappropriés. Elle ne couvre pas non plus le coût des appels au service d'assistance pour obtenir des instructions ou la réparation des erreurs d'installation.

SAMSUNG ne garantit pas un fonctionnement ininterrompu ou sans erreur du produit.

EXCEPTÉ EN CAS DE MENTION CONTRAIRE DANS LE PRÉSENT MANUEL, CE PRODUIT N'EST COUVERT PAR AUCUNE GARANTIE EXPRESSE OU IMPLICITE ET SAMSUNG REFUSE TOUTE GARANTIE Y COMPRIS, MAIS SANS S'Y LIMITER, TOUTE GARANTIE IMPLICITE DE VALEUR MARCHANDE ET D'ADEQUATION A UNE UTILISATION SPECIFIQUE. SAMSUNG N'EST LIE PAR AUCUNE GARANTIE AUTRE RELATIVE AU PRESENT PRODUIT, QU'ELLE SOIT FOURNIE PAR UNE PERSONNE, UNE ENTREPRISE OU UNE ORGANISATION.

SAMSUNG NE SAURAIT ETRE TENU POUR RESPONSABLE EN CAS DE PERTE DE REVENUS OU DE BENEFICES, DE DEFAUT DE REALISATION D'ECONOMIES OU AUTRES GAINS, OU DE DOMMAGES SPECIAUX, ACCIDENTELS OU INDIRECTS RESULTANT D'UNE BONNE OU MAUVAISE UTILISATION DU PRODUIT OU D'UNE INCAPACITE A L'UTILISER, EN DEPIT DE LA THEORIE JURIDIQUE SUR LAQUELLE SE BASE LA PLAINTÉ, MEME SI SAMSUNG A ETE AVERTI DE LA POSSIBILITE DE TELS DOMMAGES. TOUT RECOURVEMENT CONTRE SAMSUNG, DE QUELQUE TYPE QUE CE SOIT, NE SAURAIT DEPASSER LE MONTANT D'ACHAT DU PRODUIT VENDU PAR SAMSUNG ET CAUSE DU PRESUME DOMMAGE.

SANS LIMITATION DE CE QUI PRECEDE, L'ACHETEUR ASSUME TOUS LES RISQUES ET RESPONSABILITES POUR LA PERTE, LES DOMMAGES OU LE PREJUDICE OCCASIONNES A L'ACHETEUR ET AUX BIENS DE L'ACHETEUR ET A DES TIERS ET A LEURS BIENS, EN CONSEQUENCE DE L'UTILISATION, NORMALE OU ABUSIVE, OU DE L'INCAPACITE A UTILISER CE PRODUIT. CETTE GARANTIE LIMITEE NE SAURAIT S'ETENDRE A PERSONNE D'AUTRE QUE L'ACHETEUR INITIAL DE CE PRODUIT. ELLE EST NON CESSIBLE ET CONSTITUE VOTRE RECOURS EXCLUSIF.

Certaines provinces n'autorisent pas les limitations de durée de garantie implicite, ou l'exclusion ou la limitation des dommages accidentels ou indirects. Dans un tel cas, les limitations ou exclusions reprises ci-dessus ne s'appliquent pas à vous. La présente garantie vous octroie des droits spécifiques, ainsi que d'autres variant d'une province à une autre.

Pour entrer en relation avec le service garantie, contactez SAMSUNG à :
SAMSUNG ELECTRONICS CANADA INC., CUSTOMER SERVICE 55 Standish Court Mississauga,
Ontario L5R 4B2 Canada
1-800-SAMSUNG(726-7864)
www.samsung.com/ca



DES QUESTIONS OU DES COMMENTAIRES ?

Pays	APPELEZ LE	OU RENDEZ-VOUS SUR LE SITE
CANADA	1-800-SAMSUNG (726-7864)	www.samsung.com/ca

N° code DC68-02632A_CFR